

КОНТАКТЫ

Головной офис AQUATON

Адрес: 127287, Москва,

2-я Хуторская ул.,

д. 38А, с.14

+7 495 989-65-92

aquaton@aquaton.ru

Сервисная служба

8 800 200-02-50

aquaton@prof100.ru

 Телеграм-бот AquatonService

t.me/@AquatonServiceBot

 t.me/aquaton_official

 vk.com/aquaton.official

 dzen.ru/aquaton_official

AQUATON

ГЕНЕРАЛЬНЫЙ КАТАЛОГ 2023/2024



Официальный сайт AQUATON
aquaton.ru



Содержание каталога

Компания 4 – 11

О компании	4 – 7
Производство	8 – 11

Каталог продукции 12 – 227

Модели по размеру	14 – 19
Модели по алфавиту	20 – 137
Шкафы	138 – 153
Зеркала	154 – 161
Универсальные зеркальные шкафы	162 – 169
Раковины	170 – 213
Душевые поддоны	214 – 219
Карта цвета	220 – 225

Контакты 226

О КОМПАНИИ AQUATON

4 – 11

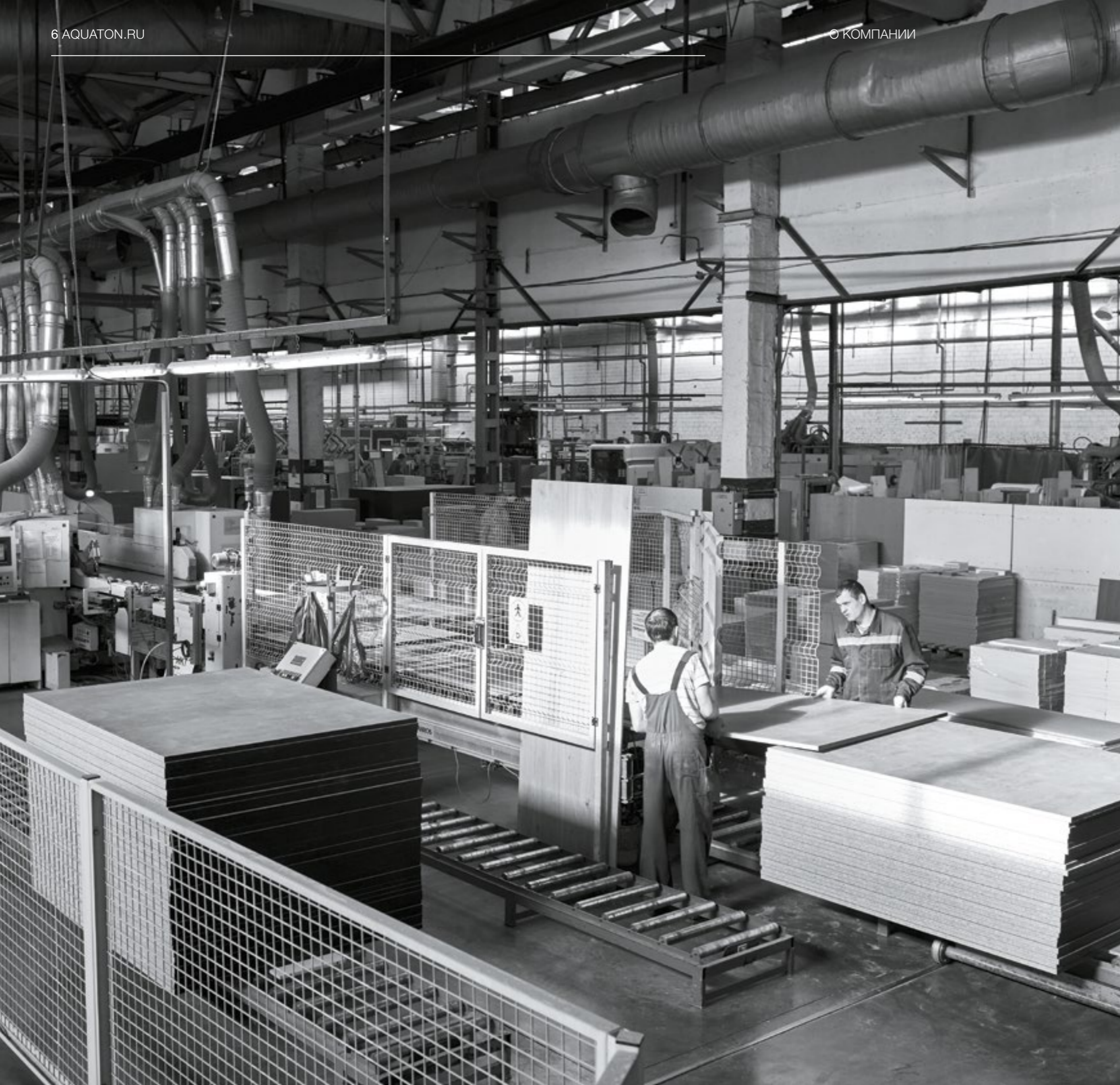

О КОМПАНИИ

AQUATON — один из крупнейших производителей товаров для ванных комнат в России и странах СНГ. Ассортимент включает в себя мебель для ванных комнат, раковины из керамики и литого мрамора, светильники, а также душевые поддоны из композитных материалов.

Компания начала свою деятельность в 2000 году и в настоящий момент осуществляет полный цикл производства мебели для ванных комнат, начиная с разработки дизайна моделей и заканчивая их сборкой. Вторым направлением деятельности компании является производство изделий из литого мрамора — мебельных раковин и кухонных моек.



ПРОИЗВОДСТВО AQUATON

Компания управляет заводами по производству мебели и изделий из литого мрамора, которые расположены в 100 км от Москвы в промышленной зоне Московской области (город Орехово-Зуево). Подобное расположение позволяет, с одной стороны, пользоваться близостью к самому крупному рынку России — Москве и экономить на транспортных расходах, а с другой — приглашать на работу квалифицированных сотрудников, успешно конкурируя в этом с московскими предприятиями.

Собственная конструкторская база

Работа над каждым изделием начинается с разработки. Команда инженеров и дизайнеров создает коллекции, актуальные для российских покупателей, соответствующие их потребностям по функциональности и доступные по цене.

Производство в России

Производственная база расположена на территории Российской Федерации, что позволяет осуществлять полный цикл производства, от разработки до сборки и сервиса, и получить преимущество в логистике и цене.

Сервисная поддержка действует в течение всего срока службы изделий и на всей территории Российской Федерации.

Высокие стандарты для каждого изделия

Срок гарантии на мебель, раковины и душевые поддоны из литого мрамора — 30 месяцев,

при оформлении электронной гарантии — 42 месяца.

В зависимости от модели, зеркала могут комплектоваться системой подогрева зеркал ANTI STEAM, предотвращающей запотевание. Петли и направляющие с интегрированным доводчиком обеспечивают бесшумное закрывание фасадов и ящиков. В некоторых коллекциях ящики комплектуются ковриками против скольжения. Сенсорные выключатели встроенных светильников AQUATON позволяют включать подсветку без нажатия.

Современные технологии и материалы

В работе используются только материалы европейских стандартов, подходящие для ванных комнат, что подтверждено различными сертификатами PCT, ISO и FSC.

Корпус мебели изготавливается из панелей влагостойкой ДСП высшего сорта с обязательным ламинированным покрытием. Этот

материал обладает повышенной износостойкостью, не выделяет вредных испарений и хорошо выдерживает воздействие бытовой химии. Фасадные детали изготавливаются из МДФ со специальным 5-слойным покрытием. Не важно, корпус или фасад, обе части мебельного изделия могут быть выполнены как из ВЛДСП, так и из МДФ.

Для производства продукции из литого мрамора используются только экологически чистые материалы от ведущих российских и европейских поставщиков.

Внутренний слой состоит из природного молотого мрамора в сочетании с полиэфирными смолами. Поверхность покрыта высококачественным материалом Gel Coat — уникальным полимером повышенной прочности и химической стойкости.



—
Регистрация электронной
гарантии онлайн

МЫ ПРОИЗВОДИМ МЕБЕЛЬ С 2000 ГОДА, ЧТОБЫ СДЕЛАТЬ ВАШУ ЖИЗНЬ КОМФОРТНЕЕ

Разработчики новых коллекций AQUATON стремятся к тому, чтобы вся продукция была не только стильной и современной, но и функциональной. Делая ставку на дизайн, широкий размерный ряд, высокое качество и передовые технологии, компания выпускает продукцию, которая отвечает актуальным интерьерным тенденциям и способна превратить любую ванную комнату в комфортное и уютное пространство.



На фото — коллекция НОРТОН (стр. 88)

КОЛЛЕКЦИИ
AQUATON

12 – 137

120–100 см



Диор 120 стр.40



Мадрид 120 стр.70



Лондри 60 (120) стр.56



Лондри 60 (120) стр.56



Лондри 40 (105) стр.56



Лондри 40 (105) стр.56



Сакура 100 стр.110



Нортон 100 стр.92



Беверли 100 стр.32



Диор 100 стр.40



Мадрид 100 стр.70



Римини 100 стр.106



Терра 105 стр.128



Сохо 100 стр.124



Флай 100 стр.132



Лофт Урбан 100 стр.66



Мишель 100 стр.82



Сакура 120 стр.110



Шерилл 105 стр.134



Марбл 100 стр.72

95–80 см



Сканди 90 стр.118



Шерилл 85 стр.134



Терра 85 стр.128



Америна 80 стр.22



Америна 80 М стр.22



Америна 80 Н стр.22



Лофт Фабрик 80 стр.62



Инди 80 стр.42



Лофт Урбан 80 стр.66



Ария 80 стр.28



Ария 80 М стр.28



Ария 80 Н стр.28



Беверли 80 стр.32



Дакота 80 стр.36

95–80 см



Капри 80 стр.46



Леон 80 стр.52



Леон 80 Н стр.52



Лондри 20 (80) стр.56



Лондри 20 (80) стр.56



Рико 80 стр.102



Флай 80 стр.132



Нортон 80 стр.92



Мишель 80 стр.82



Римини 80 стр.106



Сакура 80 стр.110



Оливия 90 стр.88



Мадрид 80 М стр.70



Марбл 80 стр.72

76–65 см



Сохо 75 стр.124



Америна 70 стр.22



Америна 70 М стр.22



Америна 70 Н стр.22



Оптима 70 стр.96



Сканди 70 стр.118



Асти 70 стр.24



Ария 65 стр.28



Ария 65 М стр.28



Ария 65 Н стр.28



Беверли 65 стр.32



Леон 65 стр.52



Леон 65 Н стр.52



Сканди Doors 70 стр.118



Минима 65 Н стр.76



Лофт Фабрик 65 стр.62



Лофт Урбан 65 стр.66



Рико 65 стр.102



Нортон 65 стр.92



Оливия 70 стр.88

60-55 см



Америна 60 стр.22



Америна 60 М стр.22



Америна 60 Н стр.22



Капри 60 стр.46



Сильва 60 стр.114



Сохо 60 стр.124



Асти 55 стр.24



Флай 60 стр.132



Марбл 60 стр.72



Сканди Doors 55 стр.118



Онда 60 стр.94



Римини 60 стр.106



Сканди 55 стр.118

50-45 см



Ария 50 стр.28



Ария 50 М стр.28



Ария 50 Н стр.28



Панда 50 стр.98



Рико 50 стр.102



Сильва 50 стр.114



Вита 45 стр.34



Сканди 45 стр.116



Колибри 45 стр.48



Мира 45 Н стр.68



Эклипс 45 М стр.136



Эклипс 45 стр.136



Сканди Doors 45 стр.118

АМЕРИНА



Стильная модель, укомплектованная прямоугольной керамической раковиной с широкой чашей. Выпускается в трех видах: АМЕРИНА — подвесная модель с 2 ящиками, АМЕРИНА М — модель на ножках с 3 ящиками, и АМЕРИНА Н — модель на ножках с 2 ящиками. Комплект дополняют подвесные шкафы: колонна и полуколонна. В шкафчике два нижних ящика, удобных для хранения мелочей.



Глянцевые фасады



Хромированная фурнитура



Зеркало с подсветкой



Внутренний ящик у моделей АМЕРИНА Н

Текстуры фасадов

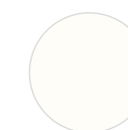
Белый
гляцевый

ТУМБЫ ПОД РАКОВИНУ ПОДВЕСНЫЕ



Наименование	Габариты, ш*в*г (мм)	Цвет, артикул	Вес, нетто (кг)	Комплектация
1 Тумба АМЕРИНА 60	560*439*460	Белый, 1A135401AM010	22	Тумба – 1, регулируемый навес – 2, ручка – 2, выдвижной ящик (направляющие с интегрированной системой плавного закрывания) – 2
2 Тумба АМЕРИНА 70	670*439*460	Белый, 1A137601AM010	25.4	Тумба – 1, регулируемый навес – 2, ручка – 2, выдвижной ящик (направляющие с интегрированной системой плавного закрывания) – 2
3 Тумба АМЕРИНА 80	760*439*460	Белый, 1A137701AM010	28	Тумба – 1, регулируемый навес – 2, ручка – 2, выдвижной ящик (направляющие с интегрированной системой плавного закрывания) – 2

ТУМБЫ ПОД РАКОВИНУ НА НОЖКАХ



Наименование	Габариты, ш*в*г (мм)	Цвет, артикул	Вес, нетто (кг)	Комплектация
1 Тумба АМЕРИНА М 60	564*442*688	Белый, 1A168901AM010	31.2	Тумба – 1, регулируемый навес – 2, ручка – 3, выдвижной ящик (направляющие с интегрированной системой плавного закрывания) – 3, ножка – 2
2 Тумба АМЕРИНА М 70	670*442*688	Белый, 1A169001AM010	35.9	Тумба – 1, регулируемый навес – 2, ручка – 3, выдвижной ящик (направляющие с интегрированной системой плавного закрывания) – 3, ножка – 2
3 Тумба АМЕРИНА М 80	760*442*688	Белый, 1A169101AM010	42.1	Тумба – 1, регулируемый навес – 2, ручка – 3, выдвижной ящик (направляющие с интегрированной системой плавного закрывания) – 3, ножка – 2

ТУМБЫ ПОД РАКОВИНУ НА НОЖКАХ КОМБИНИРОВАННЫЕ



Наименование	Габариты, ш*в*г (мм)	Цвет, артикул	Вес, нетто (кг)	Комплектация
1 Тумба АМЕРИНА Н 60	564*442*688	Белый, 1A169201AM010	31.2	Тумба – 1, регулируемый навес – 2, ручка – 2, выдвижной ящик (направляющие с интегрированной системой плавного закрывания) – 2, внутренний ящик (Push-to-Open) – 1, ножка – 2
2 Тумба АМЕРИНА Н 70	670*442*688	Белый, 1A169301AM010	35.9	Тумба – 1, регулируемый навес – 2, ручка – 2, выдвижной ящик (направляющие с интегрированной системой плавного закрывания) – 2, внутренний ящик (Push-to-Open) – 1, ножка – 2
3 Тумба АМЕРИНА Н 80	760*442*688	Белый, 1A169401AM010	42.1	Тумба – 1, регулируемый навес – 2, ручка – 2, выдвижной ящик (направляющие с интегрированной системой плавного закрывания) – 2, внутренний ящик (Push-to-Open) – 1, ножка – 2

РАКОВИНЫ



Наименование	Габариты, ш*в*г (мм)	Цвет, артикул	Вес, нетто (кг)	Комплектация
1 Раковина ТИГОДА 60	600*475*190	Белый, 1WH302082	17	Раковина – 1, хромированное кольцо – 1
2 Раковина ТИГОДА 70	700*480*190	Белый, 1WH302083	19	Раковина – 1, хромированное кольцо – 1
3 Раковина ТИГОДА 80	811*472*195	Белый, 1WH302084	21	Раковина – 1, хромированное кольцо – 1

ЗЕРКАЛЬНЫЕ ШКАФЫ



Наименование	Габариты, ш*в*г (мм)	Цвет, артикул	Вес, нетто (кг)	Комплектация
1 Зеркальный шкаф АМЕРИНА 60	606*140*810	Белый, 1A135302AM01L	16.5	Шкаф – 1, регулируемый навес – 2, полка стеклянная – 2, LED-светильник – 1, фасад-створка – 1 (петли с интегрированной системой плавного закрывания)

ШКАФЫ



Наименование	Габариты, ш*в*г (мм)	Цвет, артикул	Вес, нетто (кг)	Комплектация
1 Полуколонна АМЕРИНА подвесная	344*322*899	Белый, 1A137803AM010	22	Полуколонна – 1, регулируемый навес – 2, ручка – 3, ящик – 2, фасад-створка – 1 (петли с интегрированной системой плавного закрывания)
2 Шкаф-колонна АМЕРИНА 34	340*318*1520	Белый, 1A135203AM010	30	Шкаф-колонна – 1, регулируемый навес – 2, ручка – 3, ящики – 1, полка стеклянная – 2, бельевая корзина – 1



Ящик тумба с механизмом Push-to-Open



Гармоничное сочетание белого глянца и ясеня

АСТИ

Оптимальным решением для тех, кто мечтает о светлом универсальном интерьере санузла, станет мебель с белыми фасадами из новой коллекции AQUATON АСТИ, с помощью которой легко обустроить функциональное и эстетичное пространство.



Текстуры фасадов



Белый глянцевый



Белый глянцевый/ Ясень Шимо

ТУМБЫ ПОД РАКОВИНУ



Наименование	Габариты, ш*в*г (мм)	Цвет, артикул	Вес, нетто (кг)	Комплектация (шт.)
1 Тумба АСТИ 55	532*427*400	Белый / Ясень Шимо, 1A263101AXD70 Белый, 1A263101AX2B0	14.12	Тумба – 1, ящик с направляющими Push-to-Open – 1, навес – 2
2 Тумба АСТИ 70	682*427*400	Белый / Ясень Шимо, 1A263001AXD70 Белый, 1A263001AX2B0	16.82	Тумба – 1, ящик с направляющими Push-to-Open – 1, навес – 2

РАКОВИНЫ



Наименование	Габариты, ш*в*г (мм)	Цвет, артикул	Вес, нетто (кг)	Комплектация (шт.)
1 Раковина АДРИАНА 55	550*450*170	Белый, 1WH501620	13.7	Керамическая раковина Santek – 1
2 Раковина АДРИАНА 70	705*450*170	Белый, 1WH501628	17.2	Керамическая раковина Santek – 1

ЗЕРКАЛЬНЫЕ ШКАФЫ

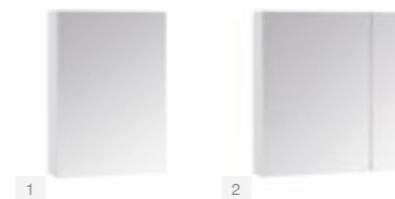

Наименование	Габариты, ш*в*г (мм)	Цвет, артикул	Вес, нетто (кг)	Комплектация (шт.)
1 Зеркальный шкаф АСТИ 50	500*130*700	Белый, 1A263302AX010	11.46	Шкаф – 1, зеркальный фасад-створка с петлями плавного закрывания – 1, навес – 2, полка стеклянная – 3
2 Зеркальный шкаф АСТИ 70	700*130*700	Белый, 1A263402AX010	15.51	Шкаф – 1, зеркальный фасад-створка с петлями плавного закрывания – 1, навес – 2, полка стеклянная – 3

ШКАФЫ

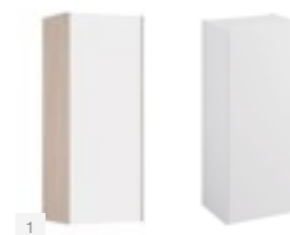

Наименование	Габариты, ш*в*г (мм)	Цвет, артикул	Вес, нетто (кг)	Комплектация (шт.)
1 Шкаф навесной АСТИ	346*250*850	Белый / Ясень Шимо, 1A262903AX010 Белый, 1A262903AX2B0	12.9	Фасад-створка с системой Push-to-Open – 1, навес – 2, полка ДСП – 2

АРИЯ



Тумба АРИЯ, выполненная в современном стиле, отличается элегантным и сдержанным дизайном. В зависимости от размера и модели, тумба комплектуется большим вместительным ящиком полного выдвижения, либо разделена на 2 (или 3 в модели Ария Н) выдвижных ящика с доводчиками для комфортного использования.

Также можно выбрать подвесную или модель на ножках.



Глянцевые фасады



Хромированная фурнитура



Внутренний ящик у моделей АРИЯ Н



Шкаф-колонна с бельевой корзиной

Текстуры фасадов



Белый
глянцевый

ТУМБЫ ПОД РАКОВИНУ ПОДВЕСНЫЕ



Наименование	Габариты, ш*в*г (мм)	Цвет, артикул	Вес, нетто (кг)	Комплектация
1 Тумба АРИЯ 50	470*442*309	Белый, 1A140301AA010	13.3	Тумба – 1, регулируемый навес – 2, ручка – 1, выдвижной ящик (направляющие с интегрированной системой плавного закрывания) – 1
2 Тумба АРИЯ 65	594*310*442	Белый, 1A134001AA010	15.3	Тумба – 1, регулируемый навес – 2, ручка – 1, выдвижной ящик (направляющие с интегрированной системой плавного закрывания) – 1
3 Тумба АРИЯ 80	760*309*442	Белый, 1A141701AA010	17.5	Тумба – 1, регулируемый навес – 2, ручка – 1, выдвижной ящик (направляющие с интегрированной системой плавного закрывания) – 1

ТУМБЫ ПОДВЕСНЫЕ КОМБИНИРОВАННЫЕ



Наименование	Габариты, ш*в*г (мм)	Цвет, артикул	Вес, нетто (кг)	Комплектация
1 Тумба АРИЯ 50 М	470*309*542	Белый, 1A140001AA010	16.14	Тумба – 1, регулируемый навес – 2, ручка – 2, выдвижной ящик (направляющие с интегрированной системой плавного закрывания) – 2
2 Тумба АРИЯ 65 М	594*310*542	Белый, 1A123301AA010	18.6	Тумба – 1, регулируемый навес – 2, ручка – 2, выдвижной ящик (направляющие с интегрированной системой плавного закрывания) – 2
3 Тумба АРИЯ 80 М	760*309*542	Белый, 1A140801AA010	20.5	Тумба – 1, регулируемый навес – 2, ручка – 2, выдвижной ящик (направляющие с интегрированной системой плавного закрывания) – 2

ТУМБЫ НА НОЖКАХ КОМБИНИРОВАННЫЕ



Наименование	Габариты, ш*в*г (мм)	Цвет, артикул	Вес, нетто (кг)	Комплектация
1 Тумба АРИЯ 50 Н	470*309*833	Белый, 1A140201AA010	19.7	Тумба – 1, регулируемый навес – 2, ручка – 3, выдвижной ящик (направляющие с интегрированной системой плавного закрывания) – 3, ножка – 2
2 Тумба АРИЯ 65 Н	594*310*833	Белый, 1A123401AA010	25.2	Тумба – 1, регулируемый навес – 2, ручка – 3, выдвижной ящик (направляющие с интегрированной системой плавного закрывания) – 3, ножка – 2
3 Тумба АРИЯ 80 Н	760*309*833	Белый, 1A141301AA010	28.1	Тумба – 1, регулируемый навес – 2, ручка – 3, выдвижной ящик (направляющие с интегрированной системой плавного закрывания) – 3, ножка – 2

РАКОВИНЫ

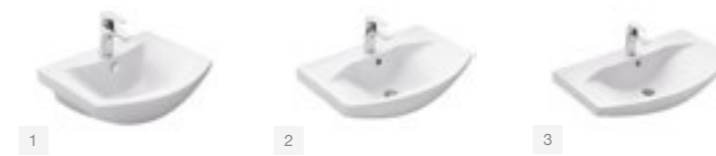

Наименование	Габариты, ш*в*г (мм)	Цвет, артикул	Вес, нетто (кг)	Комплектация
1 Раковина СМАЙЛ 50	445*505*190	Белый, 1WH207781	11.5	Раковина – 1, хромированное кольцо – 1
2 Раковина СМАЙЛ 65	445*650*185	Белый, 1WH207782	14.4	Раковина – 1, хромированное кольцо – 1
3 Раковина СМАЙЛ 80	445*805*195	Белый, 1WH207783	17.4	Раковина – 1, хромированное кольцо – 1

ЗЕРКАЛА



Наименование	Габариты, ш*в*г (мм)	Цвет, артикул	Вес, нетто (кг)	Комплектация
1 Зеркало АРИЯ 50	500*21*856	Белый, 1A140102AA010	9	Зеркало – 1, навес – 2
2 Зеркало АРИЯ 65	650*21*858	Белый, 1A133702AA010	11.7	Зеркало – 1, навес – 2
3 Зеркало АРИЯ 80	800*21*858	Белый, 1A141902AA010	15	Зеркало – 1, навес – 2

ШКАФЫ



Наименование	Габариты, ш*в*г (мм)	Цвет, артикул	Вес, нетто (кг)	Комплектация
1 Шкаф-колонна АРИЯ	340*299*1623	Белый, 1A134403AA010	28.8	Шкаф-колонна – 1, регулируемый навес – 2, ручка – 2, полка стеклянная – 2, бельевая корзина – 1, фасад-створка – 2 (петли с интегрированной системой плавного закрывания)
2 Шкаф-колонна АРИЯ М	340*316*1709	Белый, 1A124403AA010	28.65	Шкаф-колонна – 1, регулируемый навес – 2, ручка – 2, полка стеклянная – 2, бельевая корзина – 1, фасад-створка – 2 (петли с интегрированной системой плавного закрывания)
3 Шкаф-колонна АРИЯ Н	340*317*1900	Белый, 1A124303AA010	32.85	Шкаф-колонна – 1, регулируемый навес – 2, ручка – 3, ящик – 1, полка стеклянная – 2, бельевая корзина – 1, ножки – 2, фасад-створка – 2 (петли с интегрированной системой плавного закрывания)

БЕВЕРЛИ



Коллекция БЕВЕРЛИ в современном стиле сочетает белые глянцевые фасады с фрезеровкой, повторяющей плавные изгибы раковины, и изящные хромированные ручки, создавая элегантную и комфортную атмосферу ванной комнаты.

В коллекции использованы направляющие и петли с интегрированной системой плавного закрывания, обеспечивающие бесшумную и надежную фиксацию фасадов.



Изящная глянцевая ручка



Белоснежные глянцевые фасады

Текстуры фасадов

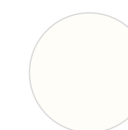

Белый
глянцевый

ТУМБЫ ПОД РАКОВИНУ



Наименование	Габариты, ш*в*г (мм)	Цвет, артикул	Вес, нетто (кг)	Комплектация (шт.)
1 Тумба БЕВЕРЛИ 65	673*357*519	Белый, 1A235301BV010	17.8	Навес – 2, ящик выдвигной – 2, фасад ящика – 2, направляющие с интегрированной системой плавного закрывания – 2, фасад-створка – 1, петля с интегрированной системой плавного закрывания – 2, полка вкладная из ВЛДСП – 1, ручка – 3
2 Тумба БЕВЕРЛИ 80	760*357*455	Белый, 1A235501BV010	20.5	Навес – 2, ящик выдвигной – 2, фасад ящика – 2, направляющие с интегрированной системой плавного закрывания – 2, фасад-створка – 1, петля с интегрированной системой плавного закрывания – 2, полка вкладная из ВЛДСП – 1, ручка – 3
3 Тумба БЕВЕРЛИ 100	966*357*455	Белый, 1A236701BV010	21.3	Навес – 2, ящик выдвигной с системой Push-to-Open – 1, фасад ящика – 1, фасад-створка – 2, петля с интегрированной системой плавного закрывания – 4, полка вкладная из ВЛДСП – 2, ручка – 2

РАКОВИНЫ



Наименование	Габариты, ш*в*г (мм)	Цвет, артикул	Вес, нетто (кг)	Комплектация (шт.)
1 Раковина БЕВЕРЛИ 65	650*480*170	Белый, 1WH302501	16.6	Раковина – 1, хромированное кольцо – 1
2 Раковина БЕВЕРЛИ 80	800*480*165	Белый, 1WH302422	20	Раковина – 1, хромированное кольцо – 1
3 Раковина БЕВЕРЛИ 100	1000*480*180	Белый, 1WH302502	22.5	Раковина – 1, хромированное кольцо – 1

СВЕТИЛЬНИКИ



Наименование	Габариты, ш*в*г (мм)	Цвет, артикул	Вес, нетто (кг)	Комплектация (шт.)
1 Светильник FAGUS	120*305*45	Хром, 1A207805BC000	0.4	Светильник – 1

ЗЕРКАЛЬНЫЕ ШКАФЫ



Наименование	Габариты, ш*в*г (мм)	Цвет, артикул	Вес, нетто (кг)	Комплектация (шт.)
1 Зеркальный шкаф БЕВЕРЛИ 65	650*150*810	Белый, 1A237002BV010	15.3	Шкаф – 1, зеркальный фасад-створка – 1, полка вкладная стеклянная – 2, навес – 2, петля с интегрированной системой плавного закрывания – 3
2 Зеркальный шкаф БЕВЕРЛИ 80	800*150*810	Белый, 1A237102BV010	21.3	Шкаф – 1, зеркальный фасад-створка – 2, полка вкладная стеклянная – 3, навес – 2, петля с интегрированной системой плавного закрывания – 5
3 Зеркальный шкаф БЕВЕРЛИ 100	1000*150*810	Белый, 1A237202BV010	27.4	Шкаф – 1, зеркальный фасад-створка – 3, полка вкладная стеклянная – 4, навес – 2, петля с интегрированной системой плавного закрывания – 7

ШКАФЫ



Наименование	Габариты, ш*в*г (мм)	Цвет, артикул	Вес, нетто (кг)	Комплектация (шт.)
1 Шкаф-колонна БЕВЕРЛИ левая	340*240*1600	Белый, 1A235403BV01L	28.8	Шкаф-колонна – 1, навес – 2, фасад-створка верхний с системой Push-to-Open – 1, фасад-створка нижний – 1, петля с интегрированной системой плавного закрывания – 5, полка вкладная стеклянная – 3, ручка – 1
2 Шкаф-колонна БЕВЕРЛИ левая	340*240*1600	Белый, 1A235403BV01R	28.8	Шкаф-колонна – 1, навес – 2, фасад-створка верхний с системой Push-to-Open – 1, фасад-створка нижний – 1, петля с интегрированной системой плавного закрывания – 5, полка вкладная стеклянная – 3, ручка – 1



Фасад с текстурой дерева



Металлическая фурнитура

ВИТА

Коллекция с подвесной тумбой ВИТА — это сочетание фасадов цвета «Белый глянцевый» и текстурированных деталей в цвете «Ясень Шимо».

Фасад тумбы открывается с помощью вертикально установленной ручки. Зеркало Вита укомплектовано встроенной светодиодной подсветкой.



Текстуры фасадов

Белый глянцевый/
Ясень Шимо

ТУМБЫ ПОД РАКОВИНУ



1

Наименование	Габариты, ш*в*г (мм)	Цвет, артикул	Вес, нетто (кг)	Комплектация (шт.)
1 Тумба ВИТА	447*243*447	Белый / Ясень Шимо, 1A221401VTD70	8.18	Тумба – 1, ручка – 1, навес – 2, интегрированная полка – 1, фасад-створка – 1, петля с интегрированной системой плавного закрывания – 2

РАКОВИНЫ



1

Наименование	Габариты, ш*в*г (мм)	Цвет, артикул	Вес, нетто (кг)	Комплектация (шт.)
1 Раковина ЭРИС 46	460*260*134	Белый, 1WH301972	9	Раковина правосторонняя – 1, комплект креплений – 1

ЗЕРКАЛА



1

Наименование	Габариты, ш*в*г (мм)	Цвет, артикул	Вес, нетто (кг)	Комплектация (шт.)
1 Зеркало ВИТА	460*20*820	Белый, 1A221902VT010	7.1	Зеркало – 1, светодиодный светильник – 1, навес – 2



Ящики открываются за фасад



Эргономичный дизайн

ДАКОТА



Коллекция, которая идеально впишется в ванную комнату любого размера. Дизайн коллекции не предусматривает лицевую фурнитуру — вместо нее на фасадах сделаны удобные вырезы, которые позволяют без труда открыть ящики тумбы и колонны. Боковые стенки выполнены из текстурированного влагостойкого ДСП в цвете «Выбеленное дерево». Фасады тумбы и колонны окрашены в идеальный белый глянец, который достигается за счет 5-слойной покраски на закрытой линии УФ-отверждения. Зеркало снабжено выключателем, за зеркальным полотном которого установлен светильник.

Текстуры фасадов

Белый глянцевый/
Выбеленное дерево

ТУМБЫ ПОД РАКОВИНУ



1

Наименование	Габариты, ш*в*г (мм)	Цвет, артикул	Вес, нетто (кг)	Комплектация (шт.)
1 Тумба ДАКОТА 80	745*455*640	Белый / Выбеленное дерево, 1A202901DAAY0	26.4	Тумба – 1, навес – 2, ящик выдвижной (направляющие с интегрированной системой плавного закрывания) – 2, ножка – 2, артикул ножек (F.U000.0.812)

РАКОВИНЫ



1

Наименование	Габариты, ш*в*г (мм)	Цвет, артикул	Вес, нетто (кг)	Комплектация (шт.)
1 Раковина ТИГОДА 80	811*472*195	Белый, 1WH302084	21	Раковина – 1, хромированное кольцо – 1

ЗЕРКАЛА



1

Наименование	Габариты, ш*в*г (мм)	Цвет, артикул	Вес, нетто (кг)	Комплектация (шт.)
1 Зеркало ДАКОТА 80	500*130*700	Белый, 1A203102DA010	11.6	Зеркало – 1, светодиодный светильник – 1, навес – 2, выключатель – 1

ШКАФЫ



1

Наименование	Габариты, ш*в*г (мм)	Цвет, артикул	Вес, нетто (кг)	Комплектация (шт.)
1 Шкаф-колонна ДАКОТА	340*316*1900	Белый / Выбеленное дерево, 1A203203DAAY0	35.7	Шкаф-колонна – 1, навес – 2, полка – 2, фасад-створка – 2, ящик – 2, ножка – 2, артикул ножек (F.U000.0.812)

ДИОР



Лаконичная модель с изящной хромированной фурнитурой. Зеркало оснащено подсветкой и системой антизапотевания ANTI STEAM. В тумбе за распашными фасадами расположена ниша для крупных предметов, а справа — два выдвижных ящика. У тумбы предусмотрено нижнее подключение. Шкаф-колонна универсальна — дверцы можно установить как слева, так и справа.



Изящная фурнитура



Встроенная подсветка на зеркале

Текстуры фасадов

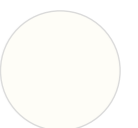

Белый
гляцевый

ТУМБЫ ПОД РАКОВИНУ



Наименование	Габариты, ш*в*г (мм)	Цвет, артикул	Вес, нетто (кг)	Комплектация (шт.)
1 Тумба ДИОР 100	998*444*540	Белый, 1A167701DR010	22.5	Тумба – 1, ручка – 4, ящик – 2 (направляющие с интегрированной системой плавного закрывания), навес – 2, полка – 1, полкодержатель – 4, коврик резиновый – 2
2 Тумба ДИОР 120	1197*444*540	Белый, 1A110601DR010	25.6	Тумба – 1, ручка – 4, ящик – 2 (направляющие с интегрированной системой плавного закрывания), навес – 2, полка – 1, полкодержатель – 4, коврик резиновый – 2

РАКОВИНЫ



Наименование	Габариты, ш*в*г (мм)	Цвет, артикул	Вес, нетто (кг)	Комплектация (шт.)
1 Раковина АЙРИС 100	1002*452*145	Белый, 1A723031AG010	16	Раковина – 1, выпуск – 1, перелив – 1
2 Раковина АЙРИС 100 М	1002*452*152	Белый, 1A73273KAG010	18.3	Раковина – 1, выпуск – 1, перелив – 1, крышка слива – 1
3 Раковина АЙРИС 120	1202*452*145	Белый, 1A729631AG010	21.7	Раковина – 1, выпуск – 1, перелив – 1
4 Раковина АЙРИС 120 М	1202*452*152	Белый, 1A73283KAG010	22.4	Раковина – 1, выпуск – 1, перелив – 1, крышка слива – 1
5 Раковина ПРЕМЬЕР 100 М	1000*450*170	Белый, 1A70473KPR010	16	Раковина – 1, выпуск – 1, перелив – 1, крышка слива – 1
6 Раковина ПРЕМЬЕР 120 М	1200*450*170	Белый, 1A70483KPR010	18.75	Раковина – 1, выпуск – 1, перелив – 1, крышка слива – 1

ЗЕРКАЛЬНЫЕ ШКАФЫ



Наименование	Габариты, ш*в*г (мм)	Цвет, артикул	Вес, нетто (кг)	Комплектация (шт.)
1 Зеркальный шкаф ДИОР 100	1000*165*686	Белый, 1A167902DR01R	17.6	Шкаф – 1, зеркало – 1, ручка – 1, полка стеклянная – 2, полкодержатель – 8, светильник – 1, выключатель – 1
2 Зеркальный шкаф ДИОР 120	1200*165*686	Белый, 1A110702DR01R	16.8	Шкаф – 1, зеркало – 1 Ручка – 1, полка стеклянная – 2, полкодержатель – 8, светильник – 1, выключатель – 1

ШКАФЫ



Наименование	Габариты, ш*в*г (мм)	Цвет, артикул	Вес, нетто (кг)	Комплектация (шт.)
1 Шкаф-колонна ДИОР	262*254*1633	Белый, 1A110803DR010	18	Шкаф-колонна – 1, ручка – 2, навес – 2, полка стеклянная – 4, полкодержатель – 16, петля с интегрированным доводом – 4



Глянцевые фасады



Бельевая корзина

ИНДИ

Все предметы данной коллекции характеризуются сочетанием тонких и простых линий. Подвесная тумба оснащена всем необходимым: выдвижным ящиком и дополнительной нишей за открывающимся фасадом. Дополняет коллекцию шкаф-колонна с выдвижным ящиком и фасадом-створкой, где установлены регулируемые по высоте полки, в нижней части встроенная корзина для белья.

Шкаф-колонна универсальная, верхний фасад-створка при монтаже устанавливается на левую или правую сторону.



Текстуры фасадов

Белый
глянцевый

ТУМБЫ ПОД РАКОВИНУ



1

Наименование	Габариты, ш*в*г (мм)	Цвет, артикул	Вес, нетто (кг)	Комплектация (шт.)
1 Тумба ИНДИ 80	795*436*373	Белый, 1A188401ND010	18.2	Тумба – 1, ручка – 2, навес – 2, ящик – 2 (направляющие с интегрированной системой плавного закрывания), петля с интегрированным доводом – 2

РАКОВИНЫ



1

Наименование	Габариты, ш*в*г (мм)	Цвет, артикул	Вес, нетто (кг)	Комплектация (шт.)
1 Раковина КОРАЛЛ 83 с правым крылом	830*513*210	Белый, 1WH110228	20	Раковина – 1, хромированное кольцо – 1

ЗЕРКАЛА



1

Наименование	Габариты, ш*в*г (мм)	Цвет, артикул	Вес, нетто (кг)	Комплектация (шт.)
1 Зеркало ИНДИ 80	834*135*869	Белый, 1A188502ND010	15.3	Зеркало – 1, полка – 1, навес – 2

ШКАФЫ



1

Наименование	Габариты, ш*в*г (мм)	Цвет, артикул	Вес, нетто (кг)	Комплектация (шт.)
1 Шкаф-колонна ИНДИ 34	340*320*1647	Белый, 1A188603ND010	30.1	Шкаф- колонна – 1, ручка – 3, навес – 2, полка – 2, ящик – 1, корзина для белья, петля с интегрированным доводом – 4

КАПРИ



Коллекция сочетает в себе современные тенденции: удобные профильные ручки, интегрированные в фасад, светодиодную подсветку в зеркалах и зеркальных шкафах, актуальные цветовые решения.

Каждый комплект может быть дополнен удобным вместительным шкафом-колонной и комодом. Благородная красота металла и яркого ровного света, интегрированных в мебель, делают комплекты мебели КАПРИ стильными и современными.

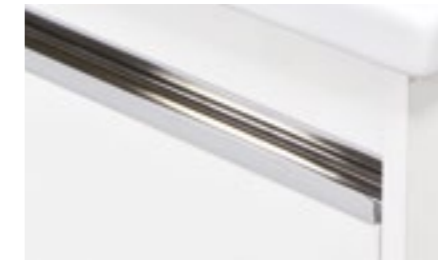

Фасады с интегрированной хромированной ручкой



Внутренний ящик



LED-светильник интегрированный в зеркало

Текстуры фасадов

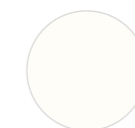

Белый глянцевый

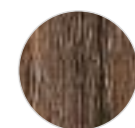

Таксония тёмная



Бетон Пайн

ТУМБЫ ПОД РАКОВИНУ



Наименование	Габариты, ш*в*г (мм)	Цвет, артикул	Вес, нетто (кг)	Комплектация
1 Тумба КАПРИ 60	582*429*485	Белый, 1A230101KP010 Таксония тёмная, 1A230101KPDB0 Бетон Пайн, 1A230101KPDAA0	20.35	Тумба – 1, регулируемый навес – 2, ящик выдвижной (направляющие с интегрированной системой плавного закрывания) – 2, ручка – 1
2 Тумба КАПРИ 80	792*429*493	Белый, 1A230201KP010 Таксония тёмная, 1A230201KPDB0 Бетон Пайн, 1A230201KPDAA0	24.7	Тумба – 1, регулируемый навес – 2, ящик выдвижной (направляющие с интегрированной системой плавного закрывания) – 2, ручка – 1

РАКОВИНЫ



Наименование	Габариты, ш*в*г (мм)	Цвет, артикул	Вес, нетто (кг)	Комплектация
1 Раковина МИРАНДА 60	600*190*435	Белый, 1WN302421	15.5	Раковина – 1, хромированное кольцо – 1,
2 Раковина МИРАНДА 80	800*190*455	Белый, 1WN302251	21.2	Раковина – 1, хромированное кольцо – 1

ЗЕРКАЛА



Наименование	Габариты, ш*в*г (мм)	Цвет, артикул	Вес, нетто (кг)	Комплектация
1 Зеркало КАПРИ 80	800*150*850	Белый, 1A230402KP010 Таксония тёмная, 1A230402KPDB0 Бетон Пайн, 1A230402KPDAA0	16.5	Зеркало – 1, светодиодный светильник – 2, регулируемый навес – 2

ЗЕРКАЛЬНЫЕ ШКАФЫ



Наименование	Габариты, ш*в*г (мм)	Цвет, артикул	Вес, нетто (кг)	Комплектация
1 Зеркальный шкаф КАПРИ 60	600*150*850	Белый, 1A230302KP010 Таксония тёмная, 1A230101KPDB0 Бетон Пайн, 1A230101KPDAA0	16.5	Шкаф – 1, зеркальный фасад-створка – 1, регулируемый навес – 2, фасад – 1 (петли с интегрированной системой плавного закрывания), полка – 2

ШКАФЫ



Наименование	Габариты, ш*в*г (мм)	Цвет, артикул	Вес, нетто (кг)	Комплектация
1 Шкаф-колонна КАПРИ левый	300*265*1630	Белый, 1A230503KP01L Таксония тёмная, 1A230503KPDBL Бетон Пайн, 1A230503KPDAL	24.2	Шкаф- колонна – 1, фасад-створка – 1 (петли с интегрированной системой плавного закрывания), фасад-створка – 1 (Push-to-Open), полка – 3, ручка – 1, регулируемый навес – 2
2 Шкаф-колонна КАПРИ правый	300*265*1630	Белый, 1A230503KP01R Таксония тёмная, 1A230503KPDVR Бетон Пайн, 1A230503KPDAR	24.2	Шкаф- колонна – 1, фасад-створка – 1 (петли с интегрированной системой плавного закрывания), фасад-створка – 1 (Push-to-Open), полка – 3, ручка – 1, регулируемый навес – 2



Глянцевый фигурный фасад с фрезеровкой



Хромированная фурнитура

КОЛИБРИ



Компактная модель отличается фигурным фасадом с изящным рисунком фрезеровки. Тумбу дополняют легкое фигурное зеркало и навесной двустворчатый шкаф, украшенный фрезеровкой со схожим по стилю рисунком.

Текстуры фасадов



Белый глянцевый

ТУМБЫ ПОД РАКОВИНУ



1

Наименование	Габариты, ш*в*г (мм)	Цвет, артикул	Вес, нетто (кг)	Комплектация (шт.)
1 Тумба КОЛИБРИ 45	410*279*720	Белый, 1A065201KO01L	11.96	Регулируемая опора – 2, навес – 2, ручка – 1, полка – 1, фасад – 1, петля с интегрированной системой плавного закрывания – 2

РАКОВИНЫ



1

Наименование	Габариты, ш*в*г (мм)	Цвет, артикул	Вес, нетто (кг)	Комплектация (шт.)
1 Раковина АЗОВ 45	450*380*170	Белый, 1WH112449	8.87	Раковина – 1, хромированное кольцо – 1

ЗЕРКАЛА



1

Наименование	Габариты, ш*в*г (мм)	Цвет, артикул	Вес, нетто (кг)	Комплектация (шт.)
1 Зеркало КОЛИБРИ 45 левое	360*100*806	Белый, 1A065302KO01L	5	Зеркало – 1, полка – 1, навес – 2

ШКАФЫ



1

Наименование	Габариты, ш*в*г (мм)	Цвет, артикул	Вес, нетто (кг)	Комплектация (шт.)
1 Шкаф навесной КОЛИБРИ двустворчатый левый	400*144*750	Белый, 1A065403KO01L	9.75	Шкаф – 1, ручка – 2, полка – 2, регулируемый навес – 2, фасад – 2 (петли с интегрированной системой плавного закрывания)

ЛЕОН



Коллекция создана специально для любителей классического дизайна, выполненного из современных материалов. Мебель покрыта пленкой с фактурой под натуральное дерево. Раковина, изготовленная из литого мрамора, имеет изящные формы, пристенные бортики и площадки. В тумбе установлены 2 выдвижных ящика. Помимо стандартного подключения труб из стены, есть возможность подключения снизу.



Классическая фурнитура



Бельевая корзина



Фасады с текстурой дерева

Текстуры фасадов

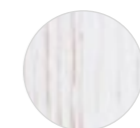

Дуб
белый



Дуб
бежевый

ТУМБЫ ПОД РАКОВИНУ



Наименование	Габариты, ш*в*г (мм)	Цвет, артикул	Вес, нетто (кг)	Комплектация (шт.)
1 Тумба ЛЕОН 65	650*447*436	Дуб белый, 1A187001LBPSO Дуб бежевый, 1A187001LBPR0	22.1	Тумба – 1, усиленный регулируемый кронштейн для подвески – 2, ящик выдвижной (направляющие с интегрированной системой плавного закрывания) – 2, ручка – 2
2 Тумба ЛЕОН 65 Н	650*447*734	Дуб белый, 1A194601LBPSO Дуб бежевый, 1A194601LBPR0	31.3	Тумба – 1, регулируемый навес – 2, ящик выдвижной (направляющие с интегрированной системой плавного закрывания) – 3, ручка – 3
3 Тумба ЛЕОН 80	800*447*436	Дуб белый, 1A186301LBPSO Дуб бежевый, 1A186301LBPR0	24.1	Тумба – 1, усиленный регулируемый кронштейн для подвески – 2, ящик выдвижной (направляющие с интегрированной системой плавного закрывания) – 2, ручка – 2
4 Тумба ЛЕОН 80 Н	800*447*734	Дуб белый, 1A187801LBPSO Дуб бежевый, 1A187801LBPR0	36.3	Тумба – 1, регулируемый навес – 2, ящик выдвижной (направляющие с интегрированной системой плавного закрывания) – 3, ручка – 3

ЗЕРКАЛА



Наименование	Габариты, ш*в*г (мм)	Цвет, артикул	Вес, нетто (кг)	Комплектация
1 Зеркало ЛЕОН 65	650*119*803	Дуб белый, 1A187102LBPSO Дуб бежевый, 1A187102LBPR0	10.6	Зеркало – 1, скрытый навес – 2, полка – 1
1 Зеркало ЛЕОН 80	800*119*803	Дуб белый, 1A186402LBPSO Дуб бежевый, 1A186402LBPR0	11.6	Зеркало – 1, скрытый навес – 2, полка – 1

РАКОВИНЫ



Наименование	Габариты, ш*в*г (мм)	Цвет, артикул	Вес, нетто (кг)	Комплектация (шт.)
1 Раковина ФАБИА 65	650*450*180	Белый, 1A708731FB010	12.1	Раковина – 1, выпуск – 1, перелив – 1
2 Раковина ФАБИА 80	800*450*211	Белый, 1A708031FB010	13.6	Раковина – 1, выпуск – 1, перелив – 1

ШКАФЫ



Наименование	Габариты, ш*в*г (мм)	Цвет, артикул	Вес, нетто (кг)	Комплектация
1 Шкаф-колонна ЛЕОН	312*325*1602	Дуб белый, 1A186503LBPSO Дуб бежевый, 1A186503LBPR0	27.1	Шкаф-колонна – 1, регулируемый навес – 2, фасад с интегрированной системой плавного закрывания – 2, ручка – 2, корзина – 1, нерегулируемая полка – 2
2 Шкаф-колонна ЛЕОН Н	312*325*1900	Дуб белый, 1A187903LBPSO Дуб бежевый, 1A187903LBPR0	33.6	Шкаф-колонна – 1, регулируемый навес – 2, фасад с интегрированной системой плавного закрывания – 2, ручка – 2, внутренний ящик – 1, опора – 2, нерегулируемая полка – 3

ЛОНДРИ



Комплекты ЛОНДРИ представлены в трех размерах — 80, 105 и 120 см, также есть отдельное решение без мебели — раковина РЕЙН 60. Это делает коллекцию универсальной — ее легко вписать как в компактные, так и в просторные ваннe комнаты. В линейку входят раковины из литого мрамора, тумбы с одним или двумя выдвижными ящиками, зеркальные шкафы и шкаф-колонна. Дополнительно можно приобрести элегантные зеркала с LED-подсветкой СОУЛ 80, 100 и 120, а для раковины РЕЙН 60 — вместительный зеркальный шкаф АМЕРИНА 60.



Декоративная вставка с текстурой дерева и интегрированная профильная ручка



Удобный выпил под углом позволяет открывать ящик за фасад

Текстуры фасадов



Белый
глянцевый



Дуб
Сантана

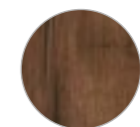

Дуб
Кантри



Дуб
Рустикальный



Дуб Сантана/
Белый
глянцевый

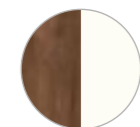

Дуб Кантри/
Белый
глянцевый



Дуб
Рустикальный/
Белый
глянцевый

ТУМБЫ ПОД РАКОВИНУ



ТУМБЫ ПОД РАКОВИНУ

Наименование	Габариты, ш*в*г (мм)	Цвет, артикул	Вес, нетто (кг)	Комплектация
1 Тумба ЛОНДРИ 20 под стиральную машину	180*496*882	Белый, 1A236101LH010	17.4	Тумба – 1, регулируемый навес – 2, ящик выдвижной – 2, фасад ящика – 1, направляющие без довода – 2, ручка – 1
2 Тумба ЛОНДРИ 20 под стиральную машину, без фасада	180*496*882	Дуб Сантана, 1A267101LH0C0 Дуб Рустикальный, 1A267101LH0DR0 Дуб Кантри, 1A267101LH0DY0	16.4	Тумба – 1, регулируемый навес – 2, ящик выдвижной – 2, направляющие без довода – 2, ручка – 1
3 Фасад ЛОНДРИ 20		Белый, 1A275001LH010 Дуб Сантана, 1A275001LH0C0 Дуб Рустикальный, 1A275001LH0DR0 Дуб Кантри, 1A275001LH0DY0	1.4	Фасад ящика – 1
4 Тумба ЛОНДРИ 40 под стиральную машину	420*496*860	Белый, 1A236001LH010	27.3	Тумба – 1, регулируемый навес – 2, ящик выдвижной – 2, фасад ящика – 2, направляющие с интегрированной системой плавного закрывания – 1, направляющие с Push-to-Open системой – 1, ручка – 1
5 Тумба ЛОНДРИ 40 под стиральную машину, без фасада	420*496*860	Дуб Сантана, 1A267001LH0C0 Дуб Рустикальный, 1A267001LH0DR0 Дуб Кантри, 1A267001LH0DY0	26	Тумба – 1, регулируемый навес – 2, ящик выдвижной – 2, направляющие с интегрированной системой плавного закрывания – 1, направляющие с Push-to-Open системой – 1, ручка – 1
6 Фасад ЛОНДРИ 40		Белый, 1A274901LH010 Дуб Сантана, 1A274901LH0C0 Дуб Рустикальный, 1A274901LH0DR0 Дуб Кантри, 1A274901LH0DY0	3.25	Фасад ящика – 2
7 Тумба ЛОНДРИ 60 под стиральную машину	570*496*860	Белый, 1A235901LH010	30.8	Тумба – 1, регулируемый навес – 2, ящик выдвижной – 2, фасад ящика – 2, направляющие с интегрированной системой плавного закрывания – 1, направляющие с Push-to-Open системой – 1, ручка – 1
8 Тумба ЛОНДРИ 60 под стиральную машину, без фасада	570*496*860	Дуб Сантана, 1A266901LH0C0 Дуб Рустикальный, 1A267001LH0DR0 Дуб Кантри, 1A267001LH0DY0	29.5	Тумба – 1, регулируемый навес – 2, ящик выдвижной – 2, направляющие с интегрированной системой плавного закрывания – 1, направляющие с Push-to-Open системой – 1, ручка – 1
9 Фасад ЛОНДРИ 60		Белый, 1A274801LH010 Дуб Сантана, 1A274801LH0C0 Дуб Рустикальный, 1A274801LH0DR0 Дуб Кантри, 1A274801LH0DY0	3.25	Фасад ящика – 2

РАКОВИНЫ



Наименование	Габариты, ш*в*г (мм)	Цвет, артикул	Вес, нетто (кг)	Комплектация
1 Раковина РЕЙН 60 для стиральной машины	600*500*138	Белый, 1A72103KRW010 Графит, 1A72103KRW210	18.1 / 17.3	Раковина – 1, кронштейн – 2, выпуск – 1, крышка слива – 1
2 Раковина РЕЙН 80 для стиральной машины	800*500*138	Белый, 1A72113KRW010 Графит, 1A72103KRW210	23.2 / 22.6	Раковина – 1, кронштейн – 2, выпуск – 1, крышка слива – 1
3 Раковина ЛОНДРИ 105 правая	1050*500*150	Белый, 1A72223KLN010	19.1	Раковина – 1, кронштейн – 1, выпуск – 1, крышка слива – 1
4 Раковина ЛОНДРИ 105 левая	1050*500*150	Белый, 1A72833KLN01L	19.1	Раковина – 1, кронштейн – 1, выпуск – 1, крышка слива – 1
5 Раковина ЛОНДРИ 120 правая	1200*500*150	Белый, 1A72243KLN010	25.5	Раковина – 1, кронштейн – 1, выпуск – 1, крышка слива – 1
6 Раковина ЛОНДРИ 120 левая	1200*500*150	Белый, 1A72843KLN01L	25.5	Раковина – 1, кронштейн – 1, выпуск – 1, крышка слива – 1

ЗЕРКАЛА



Наименование	Габариты, ш*в*г (мм)	Цвет, артикул	Вес, нетто (кг)	Комплектация
1 Зеркало СОУЛ 80	800*30*700	Белый, 1A252702SU010	8	Зеркало – 1, LED-подсветка по периметру, touch-выключатель с диммером – 1, система ANTI SREAM
2 Зеркало СОУЛ 100	1000*30*700	Белый, 1A252802SU010	11	Зеркало – 1, LED-подсветка по периметру, touch-выключатель с диммером – 1, система ANTI SREAM
3 Зеркало СОУЛ 120	1200*30*700	Белый, 1A252902SU010	13	Зеркало – 1, LED-подсветка по периметру, touch-выключатель с диммером – 1, система ANTI SREAM

ЗЕРКАЛЬНЫЕ ШКАФЫ

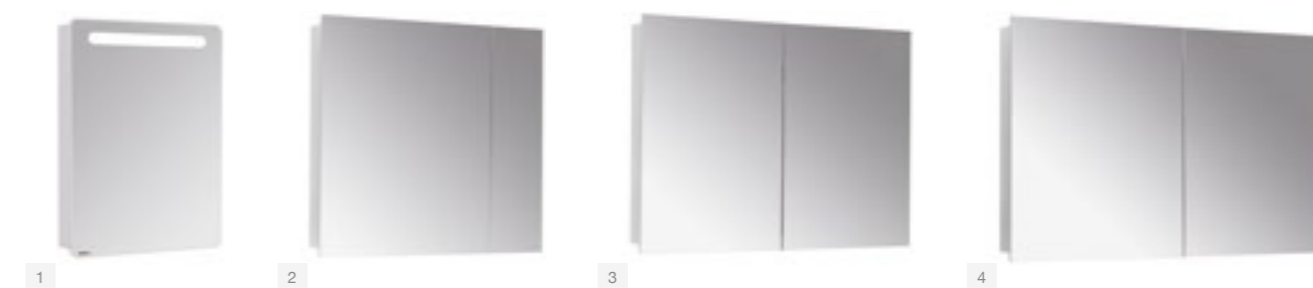

Наименование	Габариты, ш*в*г (мм)	Цвет, артикул	Вес, нетто (кг)	Комплектация
1 Зеркальный шкаф АМЕРИНА 60	606*140*810	Белый, левый 1A135302AM01L Белый, правый 1A135302AM01R	16.5	Шкаф – 1, регулируемый навес – 2, полка стеклянная – 2, LED-светильник – 1, зеркальный фасад-створка – 1 (петли с интегрированной системой плавного закрывания)
2 Зеркальный шкаф ЛОНДРИ 80	770*130*750	Белый, 1A267202LH010	18	Шкаф – 1, полка стеклянная – 3, регулируемый навес – 2, зеркальный фасад – 2 (петли с интегрированной системой плавного закрывания)
3 Зеркальный шкаф ЛОНДРИ 100	970*130*750	Белый, 1A267302LH010	22.2	Шкаф – 1, полка стеклянная – 5, регулируемый навес – 2, зеркальный фасад – 2 (петли с интегрированной системой плавного закрывания)
4 Зеркальный шкаф ЛОНДРИ 120	1168*130*750	Белый, 1A267402LH010	26.3	Шкаф – 1, полка стеклянная – 5, регулируемый навес – 2, зеркальный фасад – 2 (петли с интегрированной системой плавного закрывания)

ШКАФЫ



Наименование	Габариты, ш*в*г (мм)	Цвет, артикул	Вес, нетто (кг)	Комплектация
1 Шкаф-колонна ЛОНДРИ узкий	240*340*1600	Белый, 1A236203LH010	20.8	Шкаф-колонна – 1, регулируемый навес – 2, фасад-створка – 1 (петли с интегрированной системой плавного закрывания), фасад-створка – 1 (Push-to-Open), полка – 3, ручка – 1
2 Шкаф-колонна ЛОНДРИ	312*380*1950	Белый, 1A260603LH010	29.66	Шкаф-колонна – 1, регулируемый навес – 2, крючок резьбовой для навеса – 2, фасад-створка (Push-to-Open) – 1, полка – 1, регулируемая опора – 4
3 Шкаф под стиральную машину ЛОНДРИ	652*530*1950	Белый, 1A260503LH010	44	Шкаф – 1, регулируемый навес – 2, крючок резьбовой для навеса – 2, фасад-створка – 2, петля с интегрированной системой плавного закрывания – 6, полка – 2, регулируемая опора – 4



ЛОФТ ФАБРИК



Это стиль свободы, простора, который не похож ни на какой другой. Это грубые фактуры, минимализм, неожиданные цветовые и текстурные сочетания и оттенки, приближенные к различным промышленным материалам.

Здесь предпочтение отдано древесным расцветкам в сочетании с металлом и глянцем. Мы разработали отдельную коллекцию AQUATON ЛОФТ, соответствующую всем вышеуказанным критериям. В ней представлены тумбы, шкафы, зеркала, полки и отдельные комплектующие, такие как столешницы. Мебель для ванной комнаты в стиле лофт должна быть не только стильной, но и качественной. Мы особо тщательно это контролируем: все наши материалы соответствуют европейским стандартам.



Удобный вместительный ящик снабжен направляющими для плавного закрывания

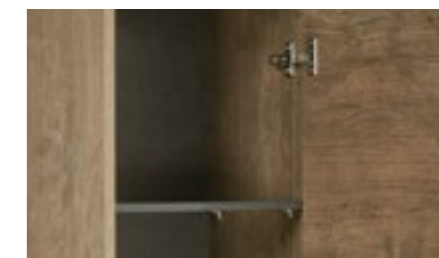

Петли шкафчика снабжены доводчиками для комфортного использования



Оригинальная ручка

Текстуры фасадов

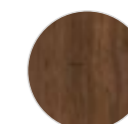

Дуб
Кантри

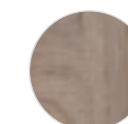

Дуб
Эндгрейн

ТУМБЫ ПОД РАКОВИНУ



Наименование	Габариты, ш*в*г (мм)	Цвет, артикул	Вес, нетто (кг)	Комплектация (шт.)
1 Тумба ЛОФТ ФАБРИК 65	642*440*540	Дуб Эйдгрей, 1A242301LTDU0 Дуб Кантри, 1A242301LTDY0	18.2	Тумба – 1, регулируемый навес – 2, ящик (направляющие с интегрированной системой плавного закрывания) – 1, полотенцедержатель – 1, ручка – 1
2 Тумба ЛОФТ ФАБРИК 80	650*447*734	Дуб Эйдгрей, 1A242401LTDU0 Дуб Кантри, 1A242401LTDY0	21.46	Тумба – 1, регулируемый навес – 2, фасад-створка – 2 (петли с интегрированной системой плавного закрывания), полка – 1, бельевая корзина – 1, фасад ящика – 1, ящик – 1, ножка – 2, ручка – 3
3 Столешница ЛОФТ ФАБРИК 65	600*398*16	Дуб Эйдгрей, 1A242903LTDU0 Дуб Кантри, 1A242903LTDY0	2.4	Столешница – 1, крепеж – 1
4 Столешница ЛОФТ ФАБРИК 80	750*398*16	Дуб Эйдгрей, 1A243003LTDU0 Дуб Кантри, 1A243003LTDY0	3.6	Столешница – 1, крепеж – 1

РАКОВИНЫ



Наименование	Габариты, ш*в*г (мм)	Цвет, артикул	Вес, нетто (кг)	Комплектация
1 Раковина ОДРИ Soft 42	420*420*130	Белый, 1WH501709	11	Раковина – 1
2 Раковина ОДРИ Round 62	620*420*130	Белый, 1WH501710	14	Раковина – 1
3 Раковина VICTORIA-N Unik 80	800*160*460	Белый, 732799C000	13	Раковина – 1
4 Раковина ФАБИА 65	650*450*180	Белый, 1A708731FB010	12.1	Раковина – 1, выпуск – 1, перелив – 1
5 Раковина ФАБИА 80	800*450*211	Белый, 1A708731FB010	13.6	Раковина – 1, выпуск – 1, перелив – 1

ЗЕРКАЛА

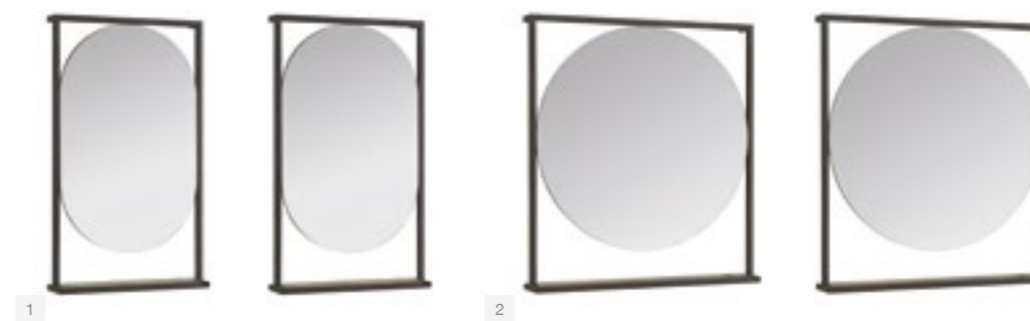

Наименование	Габариты, ш*в*г (мм)	Цвет, артикул	Вес, нетто (кг)	Комплектация (шт.)
1 Зеркало ЛОФТ ФАБРИК 50	520*142*900	Дуб Эйдгрей, 1A242502LTDU0 Дуб Кантри, 1A242502LTDY0	8.5	Зеркало – 1, комплект креплений – 1
2 Зеркало ЛОФТ ФАБРИК 80	800*142*900	Дуб Эйдгрей, 1A242602LTDU0 Дуб Кантри, 1A242602LTDY0	12.8	Зеркало – 1, навес – 2, фасад – 2 (петли со встроенным доводом), полка стеклянная – 3, LED-светильник – 2, выключатель – 1, розетка – 1, ручка – 1

ПОЛКИ



Наименование	Габариты, ш*в*г (мм)	Цвет, артикул	Вес, нетто (кг)	Комплектация (шт.)
1 Полка ЛОФТ ФАБРИК	340*300*320	Дуб Эндгрейн, 1A242703LTDU0 Дуб Кантри, 1A242703LTDY0	4.3	Полка – 1, комплект креплений – 1

ШКАФЫ



Наименование	Габариты, ш*в*г (мм)	Цвет, артикул	Вес, нетто (кг)	Комплектация
1 Шкаф навесной ЛОФТ ФАБРИК	340*300*700	Дуб Эйдгрейн, 1A242803LTDU0 Дуб Кантри, 1A242803LTDY0	11	Шкаф – 1, регулируемые навесы – 2, фасад – 1 (петли с интегрированной системой плавного закрывания), ручка – 1, полка – 2

ЛОФТ УРБАН



Широкий размерный ряд — 65, 80 и 100 см — делает комплект мебели ЛОФТ УРБАН универсальным для любого пространства ванной комнаты, от компактной до просторной.

Подвесной модуль ЛОФТ УРБАН может комплектоваться различными по размеру и дизайну металлическими черными опорами, высокими и низкими, которые крепятся непосредственно под модуль. Кроме того, доступен вариант установки модуля и без опор.



Фурнитура от европейского производителя



Фасады с текстурой дерева

Текстуры фасадов



Дуб Орегон/
Серый Графит

ТУМБЫ ПОД РАКОВИНУ



Наименование	Габариты, ш*в*г (мм)	Цвет, артикул	Вес, нетто (кг)	Комплектация (шт.)
1 Тумба ЛОФТ УРБАН 65	650*450*510	Дуб Орегон / Серый графит, 1A254001LQX60	26.2	Тумба – 1, регулируемый навес – 2, ящик (направляющие с интегрированной системой Push-to-Open) – 2
2 Тумба ЛОФТ УРБАН 80	800*450*510	Дуб Орегон / Серый графит, 1A247601LQX60	29.4	Тумба – 1, регулируемый навес – 2, ящик (направляющие с интегрированной системой Push-to-Open) – 2
3 Тумба ЛОФТ УРБАН 100	1000*450*510	Дуб Орегон / Серый графит, 1A247701LQX60	32.4	Тумба – 1, регулируемый навес – 2, ящик (направляющие с интегрированной системой Push-to-Open) – 2
4 Опора ЛОФТ УРБАН низкая	466*82*265	Черный, 1A255203LQX70	1	Ножка – 1
5 Опора ЛОФТ УРБАН высокая	735*42*352	Черный, 1A255303LQX70	1.3	Ножка – 1

РАКОВИНЫ



Наименование	Габариты, ш*в*г (мм)	Цвет, артикул	Вес, нетто (кг)	Комплектация
1 Раковина ОДРИ Soft 42	420*420*130	Белый, 1WH501709	11	Раковина – 1
2 Раковина ОДРИ Round 62	620*420*130	Белый, 1WH501710	14	Раковина – 1
3 Раковина MİLA 40 круглая	400*400*190	Белый, 732700C000	9.25	Раковина – 1, шаблон вырезки – 1
4 Раковина MİLA 35 прямоугольная	500*350*190	Белый, 732700B000	11.9	Раковина – 1, шаблон вырезки – 1

ЗЕРКАЛА



Наименование	Габариты, ш*в*г (мм)	Цвет, артикул	Вес, нетто (кг)	Комплектация
1 Зеркало ЛОФТ УРБАН 65	650*121*784	Дуб Орегон, 1A254102LQX50	11.18	Зеркало – 1, навес – 2
2 Зеркало ЛОФТ УРБАН 80	800*121*784	Дуб Орегон, 1A247902LQX50	13.28	Зеркало – 1, навес – 2
3 Зеркало ЛОФТ УРБАН 100	1000*121*784	Дуб Орегон, 1A248002LQX50	16.33	Зеркало – 1, навес – 2

ШКАФЫ



Наименование	Габариты, ш*в*г (мм)	Цвет, артикул	Вес, нетто (кг)	Комплектация
1 Шкаф-колонна ЛОФТ УРБАН	370*260*1600	Дуб Орегон / Серый графит, 1A248103LQX60	25.3	Шкаф-колонна – 1, регулируемый навес – 2, фасад – 2 (петли с интегрированной системой плавного закрывания), полка – 4
2 Подставка ЛОФТ УРБАН	425*100*60	Черный, 1A255603LQX70	1.7	Подставка – 1, комплект креплений – 1
3 Полка ЛОФТ УРБАН	400*102*21	Дуб Орегон, 1A255503LQX50	0.7	Полка – 1, комплект креплений – 1
4 Полотенцедержатель ЛОФТ УРБАН	400*110*215	Дуб Орегон, 1A255403LQX50	1.3	Полка – 1, полотенцедержатель – 1, комплект креплений – 1

МАДРИД



Центром коллекции является тумба, оснащенная одним, либо двумя ящиками с системой плавного закрывания и антискользящим ковриком на дне.

Зеркальный шкаф, внутри которого установлены стеклянные полочки, укомплектован подсветкой. Облегченный вариант комплектации — зеркало ОТЕЛЬ 120 — с подсветкой и системой ANTI STEAM.

Дополнительно выпускается комод с ящиком, устанавливаемый на ножках.

Предусмотрена возможность подключения водоснабжения и канализации снизу.



Глянцевые фасады



Вместительные ящики



Встроенная подсветка зеркала



Хромированная фурнитура

Текстуры фасадов



Белый
глянцевый

ТУМБЫ ПОД РАКОВИНУ



Наименование	Габариты, ш*в*г (мм)	Цвет, артикул	Вес, нетто (кг)	Комплектация (шт.)
1 Тумба МАДРИД 80 М с 1 ящиком	796*441*400	Белый, 1A126801MA010	20.3	Тумба – 1, регулируемый навес – 2, ручка – 1, выдвижной ящик (направляющие с интегрированной системой плавного закрытия) – 1, полка – 2
2 Тумба МАДРИД 100 М с 1 ящиком	997*441*400	Белый, 1A126901MA010	25.2	Тумба – 1, регулируемый навес – 2, ручка – 1, выдвижной ящик (направляющие с интегрированной системой плавного закрытия) – 1, полка – 2
3 Тумба МАДРИД 120 М с 1 ящиком	1197*441*400	Белый, 1A168701MA010	27.3	Тумба – 1, регулируемый навес – 2, ручка – 1, выдвижной ящик (направляющие с интегрированной системой плавного закрытия) – 1, полка – 2
4 Тумба МАДРИД 100 М с 2 ящиками	997*441*400	Белый, 1A128001MA010	28.2	Тумба – 1, регулируемый навес – 2, ручка – 2, выдвижной ящик (направляющие с интегрированной системой плавного закрытия) – 2
5 Тумба МАДРИД 120 М с 2 ящиками	1197*441*400	Белый, 1A170301MA010	30.1	Тумба – 1, регулируемый навес – 2, ручка – 2, выдвижной ящик (направляющие с интегрированной системой плавного закрытия) – 2

РАКОВИНЫ



Наименование	Габариты, ш*в*г (мм)	Цвет, артикул	Вес, нетто (кг)	Комплектация
1 Раковина ПРЕМЬЕР 80 М	800*450*170	Белый, 1A70493KPR010	16.1	Раковина – 1, выпуск – 1, перелив – 1, крышка слива – 1
2 Раковина ПРЕМЬЕР 100 М	1000*450*170	Белый, 1A70473KPR010	16	Раковина – 1, выпуск – 1, перелив – 1, крышка слива – 1
3 Раковина ПРЕМЬЕР 120 М	1200*450*170	Белый, 1A70483KPR010	18.75	Раковина – 1, выпуск – 1, перелив – 1, крышка слива – 1
4 Раковина АЙРИС 80	802*452*145	Белый, 1A722931AG010	12.9	Раковина – 1, выпуск – 1, перелив – 1
5 Раковина АЙРИС 100	1002*452*145	Белый, 1A723031AG010	16	Раковина – 1, выпуск – 1, перелив – 1
6 Раковина АЙРИС 120	1202*452*145	Белый, 1A729631AG010	21.7	Раковина – 1, выпуск – 1, перелив – 1
7 Раковина АЙРИС 80 М	802*452*152	Белый, 1A73263KAG010	15.7	Раковина – 1, выпуск – 1, перелив – 1, крышка слива – 1
8 Раковина АЙРИС 100 М	1002*452*152	Белый, 1A73273KAG010	18.3	Раковина – 1, выпуск – 1, перелив – 1, крышка слива – 1
9 Раковина АЙРИС 120 М	1202*452*152	Белый, 1A73283KAG010	22.4	Раковина – 1, выпуск – 1, перелив – 1, крышка слива – 1

КОМОДЫ



Наименование	Габариты, ш*в*г (мм)	Цвет, артикул	Вес, нетто (кг)	Комплектация (шт.)
1 Комод с ящиком МАДРИД 80 М	441*796*250	Белый, 1A131903MA010	21.8	Комод – 1, система против опрокидывания – 2, ручка – 1, выдвижной ящик (направляющие с интегрированной системой плавного закрытия) – 1, ножка – 4
2 Комод с ящиком МАДРИД 100 М	441*997*250	Белый, 1A127903MA010	25.8	Комод – 1, система против опрокидывания – 2, ручка – 1, выдвижной ящик (направляющие с интегрированной системой плавного закрытия) – 1, ножка – 4
3 Комод с ящиком МАДРИД 120 М	442*1198*250	Белый, 1A168803MA010	18.8	Комод – 1, система против опрокидывания – 2, ручка – 1, выдвижной ящик (направляющие с интегрированной системой плавного закрытия) – 1, ножка – 4

ЗЕРКАЛЬНЫЕ ШКАФЫ



Наименование	Габариты, ш*в*г (мм)	Цвет, артикул	Вес, нетто (кг)	Комплектация (шт.)
1 Зеркальный шкаф МАДРИД 80	800*149*750	Белый, 1A175202MA010	21.9	Шкаф – 1, регулируемый навес – 2, полка стеклянная – 4, LED-светильник – 1, зеркальный фасад-створка – 3 (петли с интегрированной системой плавного закрытия)
2 Зеркальный шкаф МАДРИД 100	1000*149*750	Белый, 1A111602MA010	30.84	Шкаф – 1, регулируемый навес – 2, полка стеклянная – 4, LED-светильник – 1, зеркальный фасад-створка – 3 (петли с интегрированной системой плавного закрытия)
3 Зеркальный шкаф МАДРИД 120	1200*149*750	Белый, 1A113402MA010	33.7	Шкаф – 1, регулируемый навес – 2, полка стеклянная – 4, LED-светильник – 1, зеркальный фасад-створка – 3 (петли с интегрированной системой плавного закрытия)

ШКАФЫ



Наименование	Габариты, ш*в*г (мм)	Цвет, артикул	Вес, нетто (кг)	Комплектация
1 Шкаф-колонна МАДРИД М	300*333*1580	Белый, 1A129603MA010	28.68	Шкаф-колонна – 1, регулируемый навес – 2, ручка – 2, полка стеклянная – 2, ящик – 2, фасад-створка – 2 (петли с интегрированной системой плавного закрытия)



Фасады с реечной фрезеровкой

МАРБЛ



Новинка AQUATON, коллекция мебели МАРБЛ — сочетание умиротворяющего строгого ритма, вертикальных линий и каменного декора фасадов. Коллекция отсылает наше воображение к греческой и римской архитектуре.

Такая коллекция отлично вливается в классический и минималистический стили за счет интересного контраста реечной фрезеровки с привычным гладким фасадом.

Текстуры фасадов



Слейт/
Белый матовый

ТУМБЫ ПОД РАКОВИНУ



Наименование	Габариты, ш*в*г (мм)	Цвет, артикул	Вес, нетто (кг)	Комплектация (шт.)
1 Тумба МАРБЛ 60	600*530*460	Слейт/Белый, 1A276101МН4С0	25	Тумба – 1, регулируемый навес – 2, ящик выдвжной – 2, фасад ящика – 2, направляющие с системой Push-to-Open – 2, регулируемая планка – 2
2 Тумба МАРБЛ 80	800*530*460	Слейт/Белый, 1A276201МН4С0	28	Тумба – 1, регулируемый навес – 2, ящик выдвжной – 2, фасад ящика – 2, направляющие с системой Push-to-Open – 2, регулируемая планка – 2
3 Тумба МАРБЛ 100	1000*530*460	Слейт/Белый, 1A276301МН4С0	33	Тумба – 1, регулируемый навес – 2, ящик выдвжной – 2, фасад ящика – 2, направляющие с системой Push-to-Open – 2, регулируемая планка – 2

РАКОВИНЫ



Наименование	Габариты, ш*в*г (мм)	Цвет, артикул	Вес, нетто (кг)	Комплектация
1 Раковина MILA 35 прямоугольная	500*350*190	Белый, 732700B000	11.9	Раковина – 1, шаблон вырезки – 1
2 Раковина ЛОЛА 60	581*370*140	Белый, 1A73313KЛK010	16.3	Раковина – 1, выпуск – 1
3 Раковина MILA 40 круглая	400*400*190	Белый, 732700C000	9.25	Раковина – 1, шаблон вырезки – 1
4 Раковина ОДРИ Round 62	620*420*130	Белый, 1WH501710	14	Раковина – 1
5 Раковина ОДРИ Soft 42	420*420*130	Белый, 1WH501709	11	Раковина – 1

ШКАФЫ



Наименование	Габариты, ш*в*г (мм)	Цвет, артикул	Вес, нетто (кг)	Комплектация
1 Шкаф-полуколонна МАРБЛ	400*800*198	Слейт/Белый, 1A276403МН8A0	12	Шкаф-полуколонна – 1, регулируемый навес – 2, фасад-створка – 1, петля – 2, система открывания Push-to-Open, полка – 2



Эргономичный выпил под углом на фасаде тумбы

МАРТИ



Мебель из коллекции МАРТИ выполнена в белом цвете, поэтому она точно не будет перегружать пространство и перетягивать на себя внимание. При этом тумба МАРТИ смотрится интересно благодаря выпилу на фасаде, который позволяет открывать тумбу за фасад. В углублении видна контрастная вставка в древесной отделке. Эта акцентная деталь придает модели графичность и позволяет подчеркнуть правильные пропорции тумбы. Тумба представлена в двух размерах (55 и 70 сантиметров), поэтому подойдет как для компактных, так и для более просторных санузлов.

Текстуры фасадов



Белый глянцевый/
Дуб Эдгрейн

ТУМБЫ ПОД РАКОВИНУ



Наименование	Габариты, ш*в*г (мм)	Цвет, артикул	Вес, нетто (кг)	Комплектация (шт.)
1 Тумба МАРТИ 55	532*427*400	Белый/ Дуб Эдгрейн, 1A263201MY010	14.42	Тумба – 1, регулируемый навес – 2, ящик выдвижной (направляющие с интегрированной системой плавного закрывания) – 1
2 Тумба МАРТИ 70	682*427*400	Белый/ Дуб Эдгрейн, 1A267501MY010	16.82	Тумба – 1, регулируемый навес – 2, ящик выдвижной (направляющие с интегрированной системой плавного закрывания) – 1

РАКОВИНЫ



Наименование	Габариты, ш*в*г (мм)	Цвет, артикул	Вес, нетто (кг)	Комплектация (шт.)
1 Раковина АДРИАНА 55	550*450*170	Белый, 1WH501620	13.7	Керамическая раковина Santek – 1
2 Раковина АДРИАНА 70	705*450*170	Белый, 1WH501628	17.2	Керамическая раковина Santek – 1

ЗЕРКАЛЬНЫЕ ШКАФЫ



Наименование	Габариты, ш*в*г (мм)	Цвет, артикул	Вес, нетто (кг)	Комплектация (шт.)
1 Зеркальный шкаф АСТИ 50	500*130*700	Белый, 1A263302AX010	11.46	Шкаф – 1, зеркальный фасад-створка с петлями плавного закрывания – 1, навес – 2, полка стеклянная – 3
2 Зеркальный шкаф АСТИ 70	700*130*700	Белый, 1A263402AX010	15.51	Шкаф – 1, зеркальный фасад-створка с петлями плавного закрывания – 1, навес – 2, полка стеклянная – 3

ШКАФЫ



Наименование	Габариты, ш*в*г (мм)	Цвет, артикул	Вес, нетто (кг)	Комплектация
1 Шкаф навесной МАРТИ	350*230*800	Белый / Дуб Эдгрейн, 1A270203MY010	11.7	Шкаф – 1, полка – 2, регулируемый навес – 2, фасад – 1 (петли с интегрированной системой плавного закрывания)



МИНИМА

Лаконичная модель с простым рисунком фрезеровки на фасадах.

Тумбу дополняют одностворчатый и двухстворчатый подвесные шкафы, а также шкаф-колонна с бельевой корзиной.



Фасады с фрезеровкой



Зеркало с подсветкой

Текстуры фасадов



Белый
глянцевый

ТУМБЫ ПОД РАКОВИНУ



1

Наименование	Габариты, ш*в*г (мм)	Цвет, артикул	Вес, нетто (кг)	Комплектация (шт.)
1 Тумба МИНИМА 65	610*349*720	Белый, 1A104201MN010	17.9	Тумба – 1, навес – 2, фасад-створка – 2 (петли с интегрированной системой плавного закрывания), полка – 1, ручка – 2, ножка – 2

РАКОВИНЫ



1

Наименование	Габариты, ш*в*г (мм)	Цвет, артикул	Вес, нетто (кг)	Комплектация
1 Раковина СТЕЛЛА 65	665*505*195	Белый, 1WH110174	16	Раковина – 1, хромированное кольцо – 1

ЗЕРКАЛА



1

Наименование	Габариты, ш*в*г (мм)	Цвет, артикул	Вес, нетто (кг)	Комплектация
1 Зеркало МИНИМА 65	650*143*860	Белый, 1A000502MN010	11.1	Зеркало – 1, навес – 2, полка – 1, LED-светильник – 2

ШКАФЫ



1

Наименование	Габариты, ш*в*г (мм)	Цвет, артикул	Вес, нетто (кг)	Комплектация
1 Шкаф навесной МИНИМА двухстворчатый	610*221*818	Белый, 1A001703MN010	17.47	Шкаф – 1, регулируемый навес – 2, фасад – 2 (петли с интегрированной системой плавного закрывания), ручка – 2, нерегулируемая полка – 2



Хромированная фурнитура и глянцевые фасады



Открытая полка (на зеркале) и встроенный светильник

МИРА

Компактная, экономичная мебель, разработанная для небольших ванных комнат. Основные характеристики этой мебели: лаконичные формы, светлые фасады, строгий дизайн.



Текстуры фасадов



Белый глянцевый

ТУМБЫ ПОД РАКОВИНУ



1

Наименование	Габариты, ш*в*г (мм)	Цвет, артикул	Вес, нетто (кг)	Комплектация (шт.)
1 Тумба МИРА 45 Н	410*299*720	Белый, 1A104401MR010	13.6	Тумба – 1, регулируемая опора – 2, навес – 2, полка – 1, ручка – 2, петля с интегрированной системой плавного закрывания – 1

РАКОВИНЫ



1

Наименование	Габариты, ш*в*г (мм)	Цвет, артикул	Вес, нетто (кг)	Комплектация
1 Раковина АЗОВ 45	450*380*170	Белый, 1WH112449	8.87	Раковина – 1, хромированное кольцо – 1

ЗЕРКАЛА



1

Наименование	Габариты, ш*в*г (мм)	Цвет, артикул	Вес, нетто (кг)	Комплектация
1 Зеркало МИРА 47	496*120*817	Белый, 1A019802MR010	7.9	Зеркало – 1, навес – 2, полка – 1, LED-светильник – 2

МИШЕЛЬ



Элегантность в сочетании со строгостью и минимализмом рождает коллекцию AQUATON МИШЕЛЬ. Она отлично отражает все современные направления дизайна ваннх комнат: лаконичность, строгие линии, соблюдение геометрии. Мебель МИШЕЛЬ представлена в разных размерах — 80 см и 100 см, а также цветовых решениях: свежий воздушный белый и мягкий темный фьорд.

В коллекции предусмотрены зеркала с подсветкой и сенсорными выключателями. Комплекты можно комбинировать совершенно по-разному, учитывая потребности в системах хранения.



Все элементы оснащены системой открывания Push-to-Open



Корпус и внутренняя отделка выполнены в цвете «Дуб Рустикальный», распашные фасады МДФ в пленке «Фьорд»

Текстуры фасадов

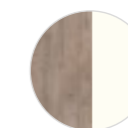

Дуб Эндгрейн/
Белый Софт



Дуб Рустикальный/
Фьорд

ТУМБЫ ПОД РАКОВИНУ



1



2



3



4



5



6



7



8



9

Наименование	Габариты, ш*в*г (мм)	Цвет, артикул	Вес, нетто (кг)	Комплектация (шт.)
1 Тумба МИШЕЛЬ 80	800*460*520	Белый Софт / Дуб Эндгрей, 1A244501MIX40 Дуб Рустикальный / Фьорд, 1A244501MIX30	30.3 / 36.3	Тумба – 1, регулируемый навес – 2, ящик – 3 (направляющие Push-to-Open), фасад-створка – 1 (петли Push-to-Open)
2 Тумба МИШЕЛЬ 100	1000*460*520	Белый Софт / Дуб Эндгрей, 1A244101MIX40 Дуб Рустикальный / Фьорд, 1A244101MIX30	35.3 / 42.3	Тумба – 1, регулируемый навес – 2, ящик – 3 (направляющие Push-to-Open), фасад-створка – 1 (петли Push-to-Open), стеновая панель – 1
3 Столешница с панелью МИШЕЛЬ 80 ВЛДСП	800*460*16	Дуб Эндгрей, 1A277003MIX40 Дуб Рустикальный, 1A277003MIDR0	7	Столешница – 1, стеновая панель – 1, комплект креплений – 1. Столешница и задняя панель не являются единым изделием и устанавливаются независимо друг от друга
4 Столешница с панелью МИШЕЛЬ 80 керамогранит	800*460*11	Серый, 1A253203MIX40	12.6	Столешница – 1, стеновая панель – 1, комплект креплений – 1
5 Столешница с панелью МИШЕЛЬ 100 ВЛДСП	1000*460*16	Дуб Эндгрей, 1A277103MIX40 Дуб Рустикальный, 1A277103MIDR0	8	Столешница – 1, стеновая панель – 1, комплект креплений – 1. Столешница и задняя панель не являются единым изделием и устанавливаются независимо друг от друга
6 Столешница с панелью МИШЕЛЬ 100 керамогранит	1000*460*11	Серый, 1A253303MIX40	15.5	Столешница – 1, стеновая панель – 1, комплект креплений – 1
7 Комплект ножек ЙОРК	23*200*23	Металл, 1A170403YO000	0.56	Ножка – 2
8 Комплект ножек СИЛЬВА	40*200*40	Металл, 1A222703SI000	0.3	Ножка – 2
9 Комплект ножек AQUATON	38*230*38	Металл, 1A280803SD000	0.56	Ножка – 2

ЗЕРКАЛА



1

Наименование	Габариты, ш*в*г (мм)	Цвет, артикул	Вес, нетто (кг)	Комплектация (шт.)
1 Зеркало МИШЕЛЬ 57	570*27*1010	Белый, 1A253902MIX40	12.4	Зеркала – 1, регулируемый навес – 2, сенсорный выключатель с диммированием – 1

РАКОВИНЫ



1



2



3



4



5

Наименование	Габариты, ш*в*г (мм)	Цвет, артикул	Вес, нетто (кг)	Комплектация
1 Раковина MILA 35 прямоугольная	500*350*190	Белый, 732700B000	11.9	Раковина – 1, шаблон вырезки – 1
2 Раковина ЛОЛА 60	581*370*140	Белый, 1A73313KLLK010	16.3	Раковина – 1, выпуск – 1
3 Раковина MILA 40 круглая	400*400*190	Белый, 732700C000	9.25	Раковина – 1, шаблон вырезки – 1
4 Раковина ОДРИ Round 62	620*420*130	Белый, 1WH501710	14	Раковина – 1
5 Раковина ОДРИ Soft 42	420*420*130	Белый, 1WH501709	11	Раковина – 1

ШКАФЫ



1



2



3



Наименование	Габариты, ш*в*г (мм)	Цвет, артикул	Вес, нетто (кг)	Комплектация
1 Шкаф навесной для зеркала МИШЕЛЬ 23	230*150*1010	Белый Софт/ Дуб Эндгей, 1A244303MIX40 Дуб Рустикальный/ Фьорд, 1A244303MIX30	8.5	Шкаф – 1, регулируемый навес – 2, фасад – 1 (петли с интегрированной системой плавного закрывания)
2 Шкаф навесной для зеркала МИШЕЛЬ 43	430*150*1010	Белый Софт / Дуб Эндгей, 1A244203MIX40 Дуб Рустикальный/ Фьорд, 1A244203MIX30	14	Шкаф – 1, регулируемый навес – 2, фасад – 2 (петли с интегрированной системой плавного закрывания)
3 Шкаф навесной МИШЕЛЬ	430*230*864	Белый Софт / Дуб Эндгей, 1A243903MIX40 Дуб Рустикальный/ Фьорд, 1A243903MIX30	16	Шкаф – 1, регулируемая полка – 4, регулируемый навес – 2, фасад – 2 (петли Push-to-Open)



НОРТОН



AQUATON НОРТОН — элегантность и лаконичность каждой детали.

Популярность стилей модерн и минимализм возрастает с каждым годом и вряд ли в скором времени пойдет на спад. Ранее они были привилегиями владельцев просторных ванных комнат, именно поэтому мы создали коллекцию AQUATON НОРТОН, которая отвечает всем требованиям современного дизайна. При этом предметы выполнены в разных размерах: компактных и широких. Мебель НОРТОН сочетает в себе две текстуры: древесную и глянец. В коллекции представлены тумбы, раковины, шкафы-колонны и шкафчики с зеркалами.



Открытие ящиков реализовано за счет удобного выреза на фасаде



Компактный и вместительный зеркальный шкаф

Текстуры фасадов

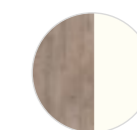

Дуб Эндгрейн/
Белый гляцевый

ТУМБЫ ПОД РАКОВИНУ



Наименование	Габариты, ш*в*г (мм)	Цвет, артикул	Вес, нетто (кг)	Комплектация (шт.)
1 Тумба НОРТОН 65	616*357*554	Белый / Дуб Эндгрэй, 1A248801NT010	20.1	Тумба – 1, регулируемый навес – 2, фасад ящика – 2, ящик выдвижной – 2, система плавного закрывания Soft-closing
2 Тумба НОРТОН 80	760*357*554	Белый / Дуб Эндгрэй, 1A248901NT010	23	Тумба – 1, регулируемый навес – 2, фасад ящика – 2, ящик выдвижной – 2, система плавного закрывания Soft-closing
3 Тумба НОРТОН 100	966*357*554	Белый / Дуб Эндгрэй, 1A249001NT010	27.8	Тумба – 1, регулируемый навес – 2, фасад-створка – 1 (петли с интегрированной системой плавного закрывания), фасад ящика – 2, ящик выдвижной – 2, система плавного закрывания Soft-closing
4 Комплект ножек ЙОРК	23*200*23	Металл, 1A170403YO000	0.56	Ножка – 2
5 Комплект ножек СИЛЬВА	40*200*40	Металл, 1A222703SI000	0.3	Ножка – 2
6 Комплект ножек AQUATON	38*230*38	Металл, 1A280803SD000	0.56	Ножка – 2

РАКОВИНЫ



Наименование	Габариты, ш*в*г (мм)	Цвет, артикул	Вес, нетто (кг)	Комплектация (шт.)
1 Раковина БЕВЕРЛИ 65	650*480*170	Белый, 1WH302501	16.6	Раковина – 1, хромированное кольцо – 1
2 Раковина БЕВЕРЛИ 80	800*480*165	Белый, 1WH302422	20	Раковина – 1, хромированное кольцо – 1
3 Раковина БЕВЕРЛИ 100	1000*480*180	Белый, 1WH302502	22.5	Раковина – 1, хромированное кольцо – 1

СВЕТИЛЬНИКИ



Наименование	Габариты, ш*в*г (мм)	Цвет, артикул	Вес, нетто (кг)	Комплектация (шт.)
1 Светильник FAGUS	120*305*45	Хром, 1A207805BC000	0.4	Светильник – 1

ЗЕРКАЛЬНЫЕ ШКАФЫ



Наименование	Габариты, ш*в*г (мм)	Цвет, артикул	Вес, нетто (кг)	Комплектация (шт.)
1 Зеркальный шкаф НОРТОН 65	650*130*810	Белый, 1A249102NT010	17.5	Шкаф – 1, регулируемый навес – 2, зеркальный фасад – 1 (петли с интегрированной системой плавного закрывания), полка – 2
2 Зеркальный шкаф НОРТОН 80	800*130*810	Белый, 1A249202NT010	21	Шкаф – 1, регулируемый навес – 2, зеркальный фасад – 2 (петли с интегрированной системой плавного закрывания), полка – 4
3 Зеркальный шкаф НОРТОН 100	1000*130*810	Белый, 1A249302NT010	26.5	Шкаф – 1, регулируемый навес – 2, зеркальный фасад – 3 (петли с интегрированной системой плавного закрывания), полка – 6

ШКАФЫ



Наименование	Габариты, ш*в*г (мм)	Цвет, артикул	Вес, нетто (кг)	Комплектация
1 Шкаф-колонна НОРТОН правая	340*240*1600	Белый, 1A249403NT01R	22.5	Шкаф-колонна – 1, регулируемый навес – 2, фасад-створка – 2, петля с интегрированной системой плавного закрывания – 4, полка – 3
2 Шкаф-колонна НОРТОН левая	340*240*1600	Белый, 1A249403NT01L	22.5	Шкаф-колонна – 1, регулируемый навес – 2, фасад-створка – 2, петля с интегрированной системой плавного закрывания – 4, полка – 3

ОЛИВИЯ



Комплект мебели ОЛИВИЯ помогает организовать пространство ванной комнаты и содержать все необходимые косметические средства в идеальном порядке. Отличительные особенности коллекции: удобная система хранения и функциональность, модные сочетания цветов и современный стиль.



Необычный вырез на фасадах создает имитацию ручки



Оригинальный дизайн тумбы без выступающих деталей

Текстуры фасадов



Грей/
Дуб Ойстер



Бежевый/
Дуб Веллингтон

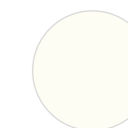

Белый
матовый

ТУМБЫ ПОД РАКОВИНУ



Наименование	Габариты, ш*в*г (мм)	Цвет, артикул	Вес, нетто (кг)	Комплектация (шт.)
1 Тумба ОЛИВИЯ 55	532*427*497	Белый матовый, 1A254201OL010 Бежевый / Дуб Веллингтон, 1A254201OLVG0 Грей / Дуб Ойстер, 1A254201OLUG0	20.2	Тумба – 1, регулируемый навес – 2, ящик выдвижной – 2 (направляющие с интегрированной системой плавного закрывания)
2 Тумба ОЛИВИЯ 70	682*427*497	Белый матовый, 1A254301OL010 Бежевый / Дуб Веллингтон, 1A254301OLVG0 Грей / Дуб Ойстер, 1A254301OLUG0	23.9	Тумба – 1, регулируемый навес – 2, ящик выдвижной – 2 (направляющие с интегрированной системой плавного закрывания)
3 Тумба ОЛИВИЯ 90	882*427*497	Белый матовый, 1A254401OL010 Бежевый / Дуб Веллингтон, 1A254401OLVG0 Грей / Дуб Ойстер, 1A254401OLUG0	26	Тумба – 1, регулируемый навес – 2, ящик выдвижной – 2 (направляющие с интегрированной системой плавного закрывания)

РАКОВИНЫ



Наименование	Габариты, ш*в*г (мм)	Цвет, артикул	Вес, нетто (кг)	Комплектация (шт.)
1 Раковина АДРИАНА 55	550*450*170	Белый, 1WH501620	13.7	Раковина – 1, хромированное кольцо – 1
2 Раковина АДРИАНА 70	705*450*170	Белый, 1WH501628	17.2	Раковина – 1, хромированное кольцо – 1
3 Раковина АДРИАНА 90	900*450*170	Белый, 1WH501629	21.5	Раковина – 1, хромированное кольцо – 1

ЗЕРКАЛЬНЫЕ ШКАФЫ



Наименование	Габариты, ш*в*г (мм)	Цвет, артикул	Вес, нетто (кг)	Комплектация (шт.)
1 Зеркальный шкаф ОЛИВИЯ	131*900*500	Белый, 1A254502OL010	10.7	Шкаф – 1, регулируемый навес – 2, зеркальный фасад – 1 (петли с интегрированной системой плавного закрывания)

ШКАФЫ



Наименование	Габариты, ш*в*г (мм)	Цвет, артикул	Вес, нетто (кг)	Комплектация
1 Шкаф навесной ОЛИВИЯ левый	350*200*800	Белый матовый, 1A254703OL01L Бежевый / Дуб Веллингтон, 1A254703OLVGL Грей / Дуб Ойстер, 1A254703OLUGL	9.8	Шкаф – 1, регулируемый навес – 2, фасад – 1 (петли с интегрированной системой плавного закрывания), регулируемая полка – 2
2 Шкаф навесной ОЛИВИЯ правый	350*200*800	Белый матовый, 1A254703OL01R Бежевый / Дуб Веллингтон, 1A254703OLVGR Грей / Дуб Ойстер, 1A254703OLUGR	9.8	Шкаф – 1, регулируемый навес – 2, фасад – 1 (петли с интегрированной системой плавного закрывания), регулируемая полка – 2
3 Шкаф-колонна ОЛИВИЯ	400*250*1600	Белый матовый, 1A254603OL010 Бежевый / Дуб Веллингтон, 1A254603OLVG0 Грей / Дуб Ойстер, 1A254603OLUG0	20.8	Шкаф-колонна – 1, регулируемая полка – 2, регулируемый навес – 2, фасад – 2 (петли с интегрированной системой плавного закрывания)



Хромированная фурнитура



Глянцевые фасады с фрезеровкой и регулируемые ножки

ОНДА

Для владельцев небольших ванных комнат, желающих воплотить классический дизайн, была разработана коллекция AQUATON ОНДА. Белоснежный цвет, плавные линии, типовая фурнитура и геометрический декор не отвлекают внимания от стиля помещения и не выделяются на общем фоне. Несмотря на внешнюю простоту, мебель ОНДА имеет особый шарм, благодаря качественному глянцевому покрытию. В коллекции представлены: раковина классической формы, вместительная тумба с распашными дверцами и зеркальные шкафчики с подсветкой.



Текстуры фасадов



Белый глянцевый

ТУМБЫ ПОД РАКОВИНУ



1

Наименование	Габариты, ш*в*г (мм)	Цвет, артикул	Вес, нетто (кг)	Комплектация (шт.)
1 Тумба ОНДА 60	560*299*720	Белый, 1A122801ON010	15.6	Тумба – 1, регулируемая опора – 2, навес – 2, полка – 1, ручка – 2, петля с интегрированной системой плавного закрывания – 1

РАКОВИНЫ



1

Наименование	Габариты, ш*в*г (мм)	Цвет, артикул	Вес, нетто (кг)	Комплектация
1 Раковина ГРАЦИЯ 60	610*433*195	Белый, 131203S0011B0	14.2	Раковина – 1, хромированное кольцо – 1

ЗЕРКАЛЬНЫЕ ШКАФЫ



1

2

Наименование	Габариты, ш*в*г (мм)	Цвет, артикул	Вес, нетто (кг)	Комплектация
1 Зеркальный шкаф ОНДА правый	586*172*798	Белый, 1A009802ON01R	13.2	Шкаф – 1, зеркало – 1, полка – 1, LED-светильник – 2, выключатель – 1, розетка – 1, ручка – 1, навес – 2, фасад – 1 (петли с интегрированной системой плавного закрывания)
2 Зеркальный шкаф ОНДА левый	586*172*798	Белый, 1A009802ON01L	13.2	Шкаф – 1, зеркало – 1, полка – 1, LED-светильник – 2, выключатель – 1, розетка – 1, ручка – 1, навес – 2, фасад – 1 (петли с интегрированной системой плавного закрывания)



Уникальная хромированная фурнитура и глянцевые фасады



Зеркало со встроенной подсветкой

ОПТИМА



Лаконичная тумба и зеркало с подсветкой — прекрасный выбор для тех, кто хочет обустроить свой санузел без значительных затрат.

Особый шарм коллекции придают оригинальные ручки. Фасады установлены на петли с интегрированными доводчиками, благодаря чему они закрываются мягко и бесшумно. Зеркало оснащено встроенной подсветкой и выключателем.

Текстуры фасадов



Белый
глянцевый

ТУМБЫ ПОД РАКОВИНУ



1

Наименование	Габариты, ш*в*г (мм)	Цвет, артикул	Вес, нетто (кг)	Комплектация (шт.)
1 Тумба ОПТИМА 70	670*439*462	Белый, 1A124101OP010	18.5	Тумба – 1, навес – 2, полка консольная – 2 (петли с интегрированной системой плавного закрывания), ручка – 2

РАКОВИНЫ



1

Наименование	Габариты, ш*в*г (мм)	Цвет, артикул	Вес, нетто (кг)	Комплектация
1 Раковина ТИГОДА 70	700*480*190	Белый, 1WH302083	19	Раковина – 1, хромированное кольцо – 1

ЗЕРКАЛА



1

Наименование	Габариты, ш*в*г (мм)	Цвет, артикул	Вес, нетто (кг)	Комплектация
1 Зеркало ОПТИМА 65	650*32*800	Белый, 1A127002OP010	11.39	Зеркало – 1, навес – 2, LED-светильник – 1



Глянцевые фасады с фрезеровкой



Подсветка зеркала

ПАНДА



Особенность компактной модели ПАНДА — в оригинальной форме дверей тумбы, которые, благодаря фрезеровке, не требуют установки ручек.

Фрезеровка на фасаде зеркального шкафа поддерживает орнамент тумбы, создавая единую композицию.

Текстуры фасадов



Белый глянцевый

ТУМБЫ ПОД РАКОВИНУ



1

Наименование	Габариты, ш*в*г (мм)	Цвет, артикул	Вес, нетто (кг)	Комплектация (шт.)
1 Тумба ПАНДА 50	460*279*720	Белый, 1A053701PD010	14.2	Тумба – 1, регулируемая опора – 4, навес – 2 (петли с интегрированной системой плавного закрывания)

РАКОВИНЫ



1

Наименование	Габариты, ш*в*г (мм)	Цвет, артикул	Вес, нетто (кг)	Комплектация
1 Раковина АКВАТОН	520*440*195	Белый, 131201S0011B0	12.1	Раковина – 1, хромированное кольцо – 1

ЗЕРКАЛЬНЫЕ ШКАФЫ



1

2

Наименование	Габариты, ш*в*г (мм)	Цвет, артикул	Вес, нетто (кг)	Комплектация
1 Зеркальный шкаф ПАНДА правый	500*172*798	Белый, 1A007402PD01R	12.4	Шкаф – 1, зеркало – 1, полка – 1, LED-светильник – 2, выключатель – 1, розетка – 1, ручка – 1, навес – 2, фасад – 1 (петли с интегрированной системой плавного закрывания)
2 Зеркальный шкаф ПАНДА левый	500*172*798	Белый, 1A007402PD01L	12.4	Шкаф – 1, зеркало – 1, полка – 1, LED-светильник – 2, выключатель – 1, розетка – 1, ручка – 1, навес – 2, фасад – 1 (петли с интегрированной системой плавного закрывания)

РИКО



Коллекция РИКО — это простые функциональные формы для создания доступного комфорта.

Белоснежный цвет фасадов в сочетании со вставками и боковыми стенками цвета «Ясень Фабрик» придадут ванной ощущение свежести и чистоты. Коллекция комплектуется глубокой выступающей раковиной.



Фурнитура — матовый металл в цвет фасадов



Эргономичный дизайн



Универсальные размеры

Текстуры фасадов

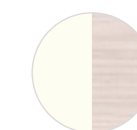

Белый глянцевый/
Ясень Фабрик

ТУМБЫ ПОД РАКОВИНУ



Наименование	Габариты, ш*в*г (мм)	Цвет, артикул	Вес, нетто (кг)	Комплектация (шт.)
1 Тумба РИКО 50	466*309*720	Белый / Ясень Фабрик, 1A212401RIB90	12.8	Тумба – 1, фасад – 2 (петли с интегрированной системой плавного закрывания), регулируемая полка – 1, регулируемая хромированная опора – 4
2 Тумба РИКО 65	594*309*720	Белый / Ясень Фабрик, 1A213301RIB90	19.3	Тумба – 1, фасад-створка – 1 (петли с интегрированной системой плавного закрывания), фасад ящика – 3, ящик с шариковыми направляющими – 3, регулируемая полка – 1, регулируемая хромированная опора – 4
3 Тумба РИКО 80	760*309*720	Белый / Ясень Фабрик, 1A215401RIB90	22.8	Тумба – 1, фасад-створка – 1 (петли со встроенным доводом), фасад ящика – 3, ящик с шариковыми направляющими – 3, регулируемая полка – 1, регулируемая хромированная опора – 4

РАКОВИНЫ



Наименование	Габариты, ш*в*г (мм)	Цвет, артикул	Вес, нетто (кг)	Комплектация (шт.)
1 Раковина СМАЙЛ 50	445*505*190	Белый, 1WH207781	11.5	Раковина – 1, хромированное кольцо – 1
2 Раковина СМАЙЛ 65	445*650*185	Белый, 1WH207782	14.4	Раковина – 1, хромированное кольцо – 1
3 Раковина СМАЙЛ 80	445*805*195	Белый, 1WH207783	17.4	Раковина – 1, хромированное кольцо – 1

СВЕТИЛЬНИКИ



Наименование	Габариты, ш*в*г (мм)	Цвет, артикул	Вес, нетто (кг)	Комплектация (шт.)
1 Светильник FAGUS	120*305*45	Хром, 1A207805BC000	0.4	Светильник – 1

ЗЕРКАЛЬНЫЕ ШКАФЫ



Наименование	Габариты, ш*в*г (мм)	Цвет, артикул	Вес, нетто (кг)	Комплектация (шт.)
1 Зеркальный шкаф РИКО 50	510*135*860	Белый / Ясень Фабрик, 1A212302RIB90	12.8	Шкаф – 1, регулируемая полка – 2, регулируемый навес – 2, зеркальный фасад – 1 (петли с интегрированной системой плавного закрывания)
2 Зеркальный шкаф РИКО 65	650*135*860	Белый / Ясень Фабрик, 1A215202RIB90	15.8	Шкаф – 1, регулируемая полка – 2, регулируемый навес – 2, зеркальный фасад – 2 (петли с интегрированной системой плавного закрывания)
3 Зеркальный шкаф РИКО 80	800*135*860	Белый / Ясень Фабрик, 1A215302RIB90	20.5	Шкаф – 1, регулируемая полка – 2, регулируемый навес – 2, зеркальный фасад – 3 (петли с интегрированной системой плавного закрывания)

ЗЕРКАЛА



Наименование	Габариты, ш*в*г (мм)	Цвет, артикул	Вес, нетто (кг)	Комплектация (шт.)
1 Зеркало РИКО 50	500*20*800	Белый, 1A216302RI010	7.9	Зеркало – 1, навес – 2
2 Зеркало РИКО 65	650*20*800	Белый, 1A216402RI010	8.4	Зеркало – 1, навес – 2
3 Зеркало РИКО 80	800*20*800	Белый, 1A216502RI010	9.2	Зеркало – 1, навес – 2

ШКАФЫ



Наименование	Габариты, ш*в*г (мм)	Цвет, артикул	Вес, нетто (кг)	Комплектация
1 Шкаф-колонна РИКО	300*273*1542	Белый / Ясень Фабрик, 1A216603RIB90	23.4	Шкаф-колонна – 1, регулируемая полка – 3, регулируемый навес – 2, фасад – 2 (петли с интегрированной системой плавного закрывания)

РИМИНИ



Стильная и лаконичная модель со стеклянными панелями на фасадах, для тех, кто предпочитает строгий дизайн в безупречном исполнении.

В тумбе установлены два ящика с системой плавного закрывания: нижний ящик для больших предметов, а верхний, имеющий удобную систему организации пространства, — для мелких аксессуаров.



Фасады со стеклянными панелями



Вместительные ящики



Зеркало с подсветкой, сенсорным выключателем и системой ANTI STEAM

Текстуры фасадов

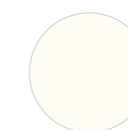

Белый
глянцевый

ТУМБЫ ПОД РАКОВИНУ



Наименование	Габариты, ш*в*г (мм)	Цвет, артикул	Вес, нетто (кг)	Комплектация (шт.)
1 Тумба РИМИНИ 60	658*507*563	Белый, 1A226601RN010	25.2	Тумба – 1, регулируемый навес – 2, ящик выдвижной (направляющие с интегрированной системой плавного закрывания) – 2, коврики против скольжения – 2
2 Тумба РИМИНИ 80	792*445*500	Белый, 1A226701RN010	35.54	Тумба – 1, регулируемый навес – 2, ящик выдвижной (направляющие с интегрированной системой плавного закрывания) – 2, коврики против скольжения – 2
3 Тумба РИМИНИ 100	997*445*500	Белый, 1A232801RN010	43.6	Тумба – 1, регулируемый навес – 2, ящик выдвижной (направляющие с интегрированной системой плавного закрывания) – 2, коврики против скольжения – 2

РАКОВИНЫ



Наименование	Габариты, ш*в*г (мм)	Цвет, артикул	Вес, нетто (кг)	Комплектация (шт.)
1 Раковина АЙРИС 80	802*452*145	Белый, 1A722931AG010	12.9	Раковина – 1, выпуск – 1, перелив – 1
2 Раковина АЙРИС 100	1002*452*145	Белый, 1A723031AG010	16	Раковина – 1, выпуск – 1, перелив – 1
3 Раковина АЙРИС 120	1202*452*145	Белый, 1A729631AG010	17.4	Раковина – 1, выпуск – 1, перелив – 1
4 Раковина ПРЕМЬЕР 80 М	800*450*170	Белый, 1A70493KPR010	16.1	Раковина – 1, выпуск – 1, перелив – 1, крышка слива – 1
5 Раковина ПРЕМЬЕР 100 М	1000*450*170	Белый, 1A70473KPR010	16	Раковина – 1, выпуск – 1, перелив – 1, крышка слива – 1
6 Раковина БРУК 80	804*452*138	Белый, 1A71453KBC010	12.8	Раковина – 1, выпуск – 1, перелив – 1, крышка слива – 1
7 Раковина БРУК 100	1004*452*138	Белый, 1A71333KBC010	14.9	Раковина – 1, выпуск – 1, перелив – 1, крышка слива – 1
8 Раковина АЙРИС 80 М	802*452*152	Белый, 1A73263KAG010	15.7	Раковина – 1, выпуск – 1, перелив – 1, крышка слива – 1
9 Раковина АЙРИС 100 М	1002*452*152	Белый, 1A73273KAG010	18.3	Раковина – 1, выпуск – 1, перелив – 1, крышка слива – 1
10 Раковина АЙРИС 120 М	1202*452*152	Белый, 1A73283KAG010	22.4	Раковина – 1, выпуск – 1, перелив – 1, крышка слива – 1
11 Раковина VICTORIA-N Unik 60	605*460*160	Белый, 732799E000	11.1	Раковина – 1
12 Раковина VICTORIA-N Unik 80	800*460*160	Белый, 732799C000	13	Раковина – 1

ЗЕРКАЛА

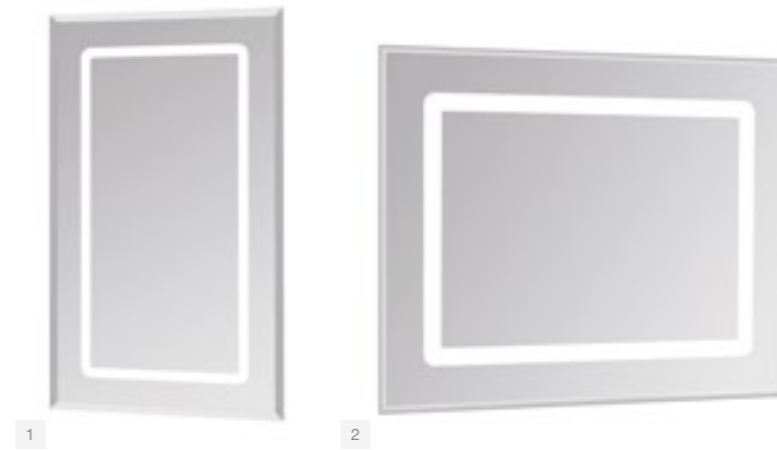

Наименование	Габариты, ш*в*г (мм)	Цвет, артикул	Вес, нетто (кг)	Комплектация (шт.)
1 Зеркало РИМИНИ 60	600*32*1000	Белый, 1A177602RN010	13	Зеркало – 1, навес – 2, LED-подсветка по периметру, сенсорный выключатель – 1, система подогрева ANTI STEAM
2 Зеркало РИМИНИ 100	1000*32*800	Белый, 1A136902RN010	15	Зеркало – 1, навес – 2, LED-подсветка по периметру, сенсорный выключатель – 1, система подогрева ANTI STEAM

ШКАФЫ



Наименование	Габариты, ш*в*г (мм)	Цвет, артикул	Вес, нетто (кг)	Комплектация
1 Шкаф-колонна РИМИНИ	350*276*1680	Белый, 1A232703RN010	36.6	Шкаф-колонна – 1, регулируемый навес – 4, стеклянная полка – 4, зеркальный фасад – 1 (петли с интегрированной системой плавного закрывания)

САКУРА



Новая коллекция сразу очаровывает своим лаконичным и оригинальным дизайном, который идеально впишется в ванную комнату в стиле минимализма, хай-тек или модерн.

Благодаря отсутствию лицевой фурнитуры и системе Push-to-Open, мебель подойдет для различных интерьеров и позволит спрятать от глаз лишние детали, что делает коллекцию минималистичной и функциональной.



Фасады с фрезеровкой



Текстура дерева



Зеркало с системой ANTI STEAM, сенсорным выключателем подсветки, часами



Бельевая корзина в навесном шкафу

Текстуры фасадов



Ольха наваря/
Белый глянцевый

ТУМБЫ ПОД РАКОВИНУ



Наименование	Габариты, ш*в*г (мм)	Цвет, артикул	Вес, нетто (кг)	Комплектация (шт.)
1 Тумба САКУРА 80	796*240*466	Ольха наvara / белый, 1A236401SKW80	20	Тумба – 1, регулируемый навес – 2, ящик (направляющие Push-to-Open) – 1, коврик – 1
2 Тумба САКУРА 100	996*240*466	Ольха наvara / белый, 1A234901SKW80	22	Тумба – 1, регулируемый навес – 2, ящик (направляющие Push-to-Open) – 2, коврик – 2
3 Тумба САКУРА 120	1196*240*466	Ольха наvara / белый, 1A219701SKW80	25	Тумба – 1, регулируемый навес – 2, ящик (направляющие Push-to-Open) – 2, коврик – 2

РАКОВИНЫ



Наименование	Габариты, ш*в*г (мм)	Цвет, артикул	Вес, нетто (кг)	Комплектация (шт.)
1 Раковина САКУРА 80	800*470*193	Белый, 1A71993KSK010	24.4	Раковина – 1, кронштейн – 2, выпуск – 1, перелив – 1, крышка слива – 1
2 Раковина САКУРА 100	1000*470*193	Белый, 1A71973KSK010	29	Раковина – 1, кронштейн – 2, выпуск – 1, перелив – 1, крышка слива – 1
3 Раковина САКУРА 120	1200*470*193	Белый, 1A71893KSK010	31.7	Раковина – 1, кронштейн – 2, выпуск – 1, перелив – 1, крышка слива – 1
4 Раковина САКУРА 120 2 чаши	1200*470*193	Белый, 1A72433KSK010	36.6	Раковина – 1, кронштейн – 2, выпуск – 2, перелив – 2, крышка слива – 2

КОМОДЫ



Наименование	Габариты, ш*в*г (мм)	Цвет, артикул	Вес, нетто (кг)	Комплектация (шт.)
1 Комод САКУРА 60	604*467*240	Ольха наvara / белый, 1A220403SKW80	15.5	Комод – 1, регулируемый навес – 2, ящик – 1 (направляющие Push-to-Open), коврик – 1
2 Комод САКУРА 80	797*467*240	Ольха наvara / белый, 1A236603SKW80	18.5	Комод – 1, регулируемый навес – 2, ящик – 1 (направляющие Push-to-Open), коврик – 1
3 Комод САКУРА 100	997*467*240	Ольха наvara / белый, 1A234803SKW80	24	Комод – 1, регулируемый навес – 2, ящик – 1 (направляющие Push-to-Open), коврик – 1

ЗЕРКАЛА



Наименование	Габариты, ш*в*г (мм)	Цвет, артикул	Вес, нетто (кг)	Комплектация (шт.)
1 Зеркало САКУРА 80	794*29*1100	Белый, 1A236502SKW80	11	Зеркало – 1, LED-подсветка – 1, touch-выключатель – 1, система ANTI STEAM – 1, часы (встроенные за зеркалом) – 1, навес – 2
2 Зеркало САКУРА 100	994*29*1100	Белый, 1A235102SKW80	13	Зеркало – 1, LED-подсветка – 1, touch-выключатель – 1, система ANTI STEAM – 1, часы (встроенные за зеркалом) – 1, навес – 2
3 Зеркало САКУРА 120	1194*29*1100	Белый, 1A220002SKW80	15	Зеркало – 1, LED-подсветка – 1, touch-выключатель – 1, система ANTI STEAM – 1, часы (встроенные за зеркалом) – 1, навес – 2
4 Зеркало САКУРА 120	1194*29*1100	Белый, 1A249702SKW80	15	Зеркало – 1, LED-подсветка – 1, touch-выключатель – 1, система ANTI STEAM – 1, часы (встроенные за зеркалом) – 1, навес – 2

ШКАФЫ



Наименование	Габариты, ш*в*г (мм)	Цвет, артикул	Вес, нетто (кг)	Комплектация
1 Шкаф навесной САКУРА с корзиной	331*331*766	Ольха наvara / белый, 1A220703SKW80	14	Шкаф – 1, регулируемый навес – 2, фасад-створка – 1 (Push-to-Open), корзина для белья – 1
2 Шкаф навесной САКУРА левый	330*330*990	Ольха наvara / белый, 1A220803SKW8L	16	Шкаф – 1, регулируемый навес – 2, фасад-створка – 1 (Push-to-Open), полка стеклянная – 2
3 Шкаф навесной САКУРА правый	330*330*990	Ольха наvara / белый, 1A220803SKW8R	16	Шкаф – 1, регулируемый навес – 2, фасад-створка – 1 (Push-to-Open), полка стеклянная – 2
4 Шкаф-колонна САКУРА левая	330*330*1755	Ольха наvara / белый, 1A219903SKW8L	33	Шкаф-колонна – 1, регулируемый навес – 2, полка – 2, фасад-створка – 2 (Push-to-Open), ящик – 1 (направляющие с интегрированной системой плавного закрывания), коврик – 1
5 Шкаф-колонна САКУРА правая	330*330*1755	Ольха наvara / белый, 1A219903SKW8R	33	Шкаф-колонна – 1, регулируемый навес – 2, полка – 2, фасад-створка – 2 (Push-to-Open), ящик – 1 (направляющие с интегрированной системой плавного закрывания), коврик – 1

СИЛЬВА



Коллекция СИЛЬВА объединяет практичность и красоту: фасады с отделкой под дерево сочетаются с врезными хромированными ручками.

Мебель выпускается в двух оттенках: «Дуб Полярный» и «Дуб Фьорд». Дополнить тумбу можно подвесными шкафом-колонной или полуколонной.



Фасады с текстурой дерева



Хромированная фурнитура



Встроенная подсветка
зеркального шкафа



Регулируемые стеклянные
полки

Текстуры фасадов



Дуб Полярный



Дуб Фьорд

ТУМБЫ ПОД РАКОВИНУ



Наименование	Габариты, ш*в*г (мм)	Цвет, артикул	Вес, нетто (кг)	Комплектация (шт.)
1 Тумба СИЛЬВА 50	445*387*560	Дуб Фьорд, 1A211701SIW60 Дуб Полярный, 1A211701SIW70	18	Тумба – 1, выдвижной ящик (направляющие с интегрированной системой плавного закрывания) – 2, регулируемый навес – 2, ручка – 2
2 Тумба СИЛЬВА 60	540*387*560	Дуб Фьорд, 1A211801SIW60 Дуб Полярный, 1A211801SIW70	20	Тумба – 1, выдвижной ящик (направляющие с интегрированной системой плавного закрывания) – 2, регулируемый навес – 2, ручка – 2
3 Комплект ножек ЙОРК	23*200*23	Металл, 1A170403YO000	0.56	Ножка – 2
4 Комплект ножек СИЛЬВА	40*200*40	Металл, 1A222703SI000	0.3	Ножка – 2
5 Комплект ножек AQUATON	38*230*38	Металл, 1A280803SD000	0.56	Ножка – 2

ЗЕРКАЛЬНЫЕ ШКАФЫ



Наименование	Габариты, ш*в*г (мм)	Цвет, артикул	Вес, нетто (кг)	Комплектация (шт.)
1 Зеркальный шкаф СИЛЬВА 50	500*140*780	Дуб Фьорд, 1A215502SIW6L Дуб Полярный, 1A215502SIW7L	13.4	Шкаф – 1, зеркальный фасад-створка – 1 (петли с интегрированной системой плавного закрывания), регулируемый навес – 2, полка – 2, LED-светильник – 1
2 Зеркальный шкаф СИЛЬВА 60	600*140*780	Дуб Фьорд, 1A216202SIW60 Дуб Полярный, 1A216202SIW70	15.5	Шкаф – 1, зеркальный фасад-створка – 2 (петли с интегрированной системой плавного закрывания), регулируемый навес – 2, полка – 2, LED-светильник – 1

РАКОВИНЫ



Наименование	Габариты, ш*в*г (мм)	Цвет, артикул	Вес, нетто (кг)	Комплектация (шт.)
1 Раковина НЕО 50	500*170*430	Белый, 1WH302184	13	Раковина – 1, хромированное кольцо – 1, комплект крепления – 1
2 Раковина НЕО 60	600*170*445	Белый, 1WH302186	15	Раковина – 1, хромированное кольцо – 1, комплект крепления – 1

ШКАФЫ



Наименование	Габариты, ш*в*г (мм)	Цвет, артикул	Вес, нетто (кг)	Комплектация
1 Шкаф-колонна СИЛЬВА левый	320*310*1500	Дуб Фьорд, 1A215603SIW6L Дуб Полярный, 1A215603SIW7L	28.8	Шкаф-колонна – 1, регулируемый навес – 2, регулируемая полка – 2, выдвижной ящик (с направляющими скрытого монтажа с доводчиком) – 1, корзина для белья – 1, фасад-створка – 2 (петли с интегрированной системой плавного закрывания)
2 Шкаф-колонна СИЛЬВА правый	320*310*1500	Дуб Фьорд, 1A215603SIW6R Дуб Полярный, 1A215603SIW7R	28.8	Шкаф-колонна – 1, регулируемый навес – 2, регулируемая полка – 2, выдвижной ящик (с направляющими скрытого монтажа с доводчиком) – 1, корзина для белья – 1, фасад-створка – 2 (петли с интегрированной системой плавного закрывания)

СКАНДИ



Новая коллекция мебели для ванной AQUATON СКАНДИ, выполненная в трендовом сочетании белого глянца и натуральных древесных текстур, универсальна, функциональна и продумана до мелочей!

Широкий размерный ряд и нейтральные оттенки дерева, в светлых и темных тонах, позволяют вписать коллекцию как в просторные ванные комнаты, так и в небольшие помещения, а также в любой стиль интерьера! Серия выпускается в размерах 45, 55, 70 и 90 см и включает тумбу с раковиной, зеркальный шкаф, шкаф-колонну с зеркальным фасадом и полуколонну.



Опционально доступны ножки для тумбы



Система Push-to-Open, позволяющая открывать их простым нажатием на фасад

Текстуры фасадов

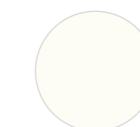

Белый матовый/
Белый глянцевый



Дуб Верона/
Белый глянцевый

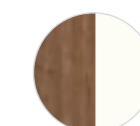

Дуб Рустикальный/
Белый глянцевый



ТУМБЫ ПОД РАКОВИНУ



ТУМБЫ ПОД РАКОВИНУ

Наименование	Габариты, ш*в*г (мм)	Цвет, артикул	Вес, нетто (кг)	Комплектация (шт.)
1 Тумба СКАНДИ 45	432*427*522	Белый, 1A251601SD010 Дуб Верона \ Белый, 1A251601SDB20 Дуб Рустикальный / Белый, 1A251601SDZ90	15.1	Тумба – 1, регулируемый навес – 2, ящик – 2 (направляющие Push-to-Open)
2 Тумба СКАНДИ 55	532*427*522	Белый, 1A251701SD010 Дуб Верона \ Белый, 1A251701SDB20 Дуб Рустикальный / Белый, 1A251701SDZ90	17.8	Тумба – 1, регулируемый навес – 2, ящик – 2 (направляющие Push-to-Open)
3 Тумба СКАНДИ 70	682*427*591	Белый, 1A251801SD010 Дуб Верона \ Белый, 1A251801SDB20 Дуб Рустикальный / Белый, 1A251801SDZ90	21.9	Тумба – 1, регулируемый навес – 2, ящик – 2 (направляющие Push-to-Open)
4 Тумба СКАНДИ 90	882*427*591	Белый, 1A251901SD010 Дуб Верона \ Белый, 1A251901SDB20 Дуб Рустикальный / Белый, 1A251901SDZ90	26	Тумба – 1, регулируемый навес – 2, ящик – 2 (направляющие Push-to-Open)
5 Комплект ножек ЙОРК	23*200*23	Металл, 1A170403YO000	0.56	Ножка – 2
6 Комплект ножек СИЛЬВА	40*200*40	Металл, 1A222703SI000	0.3	Ножка – 2
7 Комплект ножек AQUATON	38*230*38	Металл, 1A280803SD000	0.56	Ножка – 2
8 Тумба СКАНДИ DOORS 45	380*427*591	Белый, 1A278701SD010 Дуб Верона \ Белый, 1A278701SDB20 Дуб Рустикальный / Белый, 1A278701SDZ90	13.35	Тумба – 1, регулируемый навес – 2, регулируемая опора – 2, регулируемая полка – 1, петля с интегрированной системой плавного закрывания – 4
9 Тумба СКАНДИ DOORS 55	480*427*591	Белый, 1A278801SD010 Дуб Верона \ Белый, 1A278801SDB20 Дуб Рустикальный / Белый, 1A278801SDZ90	15	Тумба – 1, регулируемый навес – 2, регулируемая опора – 2, регулируемая полка – 1, петля с интегрированной системой плавного закрывания – 4
10 Тумба СКАНДИ DOORS 70	630*427*591	Белый, 1A278901SD010 Дуб Верона \ Белый, 1A278901SDB20 Дуб Рустикальный / Белый, 1A278901SDZ90	16.6	Тумба – 1, регулируемый навес – 2, регулируемая опора – 2, регулируемая полка – 1, петля с интегрированной системой плавного закрывания – 4

РАКОВИНЫ



Наименование	Габариты, ш*в*г (мм)	Цвет, артикул	Вес, нетто (кг)	Комплектация (шт.)
1 Раковина АДРИАНА 45	450*450*159	Белый, 1WH501630	12.1	Раковина – 1, хромированное кольцо – 1
2 Раковина АДРИАНА 55	550*450*170	Белый, 1WH501620	13.7	Раковина – 1, хромированное кольцо – 1
3 Раковина АДРИАНА 70	705*450*170	Белый, 1WH501628	17.2	Раковина – 1, хромированное кольцо – 1
4 Раковина АДРИАНА 90	900*450*170	Белый, 1WH501629	21.5	Раковина – 1, хромированное кольцо – 1

СВЕТИЛЬНИКИ



Наименование	Габариты, ш*в*г (мм)	Цвет, артикул	Вес, нетто (кг)	Комплектация (шт.)
1 Светильник FAGUS	120*305*45	Хром, 1A207805BC000	0.4	Светильник – 1

ЗЕРКАЛЬНЫЕ ШКАФЫ



Наименование	Габариты, ш*в*г (мм)	Цвет, артикул	Вес, нетто (кг)	Комплектация (шт.)
1 Зеркальный шкаф СКАНДИ 45	450*130*850	Белый, 1A252002SD010 Дуб Верона \ Белый, 1A252002SDB20 Дуб Рустикальный / Белый, 1A252002SDZ90	13	Шкаф – 1, полка стеклянная – 2, регулируемый навес – 2, зеркальный фасад – 1 (петли с интегрированной системой плавного закрывания)
2 Зеркальный шкаф СКАНДИ 55	550*130*850	Белый, 1A252102SD010 Дуб Верона \ Белый, 1A252102SDB20 Дуб Рустикальный / Белый, 1A252102SDZ90	13.7	Шкаф – 1, полка стеклянная – 2, регулируемый навес – 2, зеркальный фасад – 1 (петли с интегрированной системой плавного закрывания)
3 Зеркальный шкаф СКАНДИ 70	700*130*850	Белый, 1A252202SD010 Дуб Верона \ Белый, 1A252202SDB20 Дуб Рустикальный / Белый, 1A252202SDZ90	16.8	Шкаф – 1, полка стеклянная – 3, регулируемый навес – 2, зеркальный фасад – 2 (петли с интегрированной системой плавного закрывания)
4 Зеркальный шкаф СКАНДИ 90	850*130*850	Белый, 1A252302SD010 Дуб Верона \ Белый, 1A252302SDB20 Дуб Рустикальный / Белый, 1A252302SDZ90	20.7	Шкаф – 1, полка стеклянная – 3, регулируемый навес – 2, зеркальный фасад – 2 (петли с интегрированной системой плавного закрывания)

ШКАФЫ



Наименование	Габариты, ш*в*г (мм)	Цвет, артикул	Вес, нетто (кг)	Комплектация
1 Шкаф-полуколонна СКАНДИ	350*230*800	Белый, 1A252202SD010 Дуб Верона \ Белый, 1A255003SDB20 Дуб Рустикальный / Белый, 1A255003SDZ90	11.7	Шкаф-полуколонна – 1, регулируемая полка – 2, регулируемый навес – 2, фасад – 1 (петли с интегрированной системой плавного закрывания)
2 Шкаф-колонна СКАНДИ	400*230*1600	Белый, 1A253403SD010 Дуб Верона \ Белый, 1A253403SDB20 Дуб Рустикальный / Белый, 1A253403SDZ90	29.7	Шкаф-полуколонна – 1, регулируемая полка – 2, регулируемый навес – 2, фасад – 1 (петли с интегрированной системой плавного закрывания)

COXO



COXO — это воплощение практичности и изысканной простоты. Мебель выглядит эффектно и актуально благодаря сочетанию глубокого серого оттенка «Антрацит» и контрастной отделки «Графит Софт» с текстурой натурального дерева. Её корпус выполнен из ламинированной влагостойкой ДСП, а фасады — из МДФ с приятным на ощупь покрытием Soft-touch. При изготовлении используется инновационная технология обработки боковых стенок изделия, за счет чего визуально создается эффект тонких боковых линий без ущерба для надежности конструкции. Отсутствие привычных ручек подчеркивает сбалансированный дизайн коллекции.



Тонкие боковые стенки

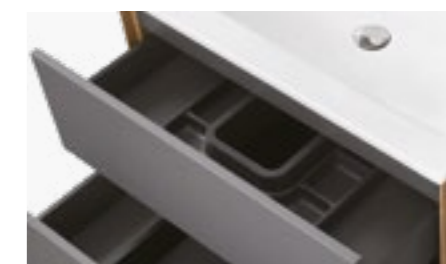

Система Push-to-Open, позволяющая открывать ящики простым нажатием на фасад

Текстуры фасадов

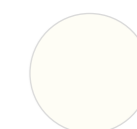
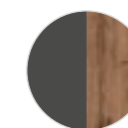
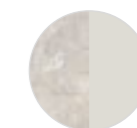
Белый
глянцевыйГрафит Софт/
Дуб ВеллингтонСлэйт/ Галька
серая

ТУМБЫ ПОД РАКОВИНУ



1



2



3

Наименование	Габариты, ш*в*г (мм)	Цвет, артикул	Вес, нетто (кг)	Комплектация (шт.)
1 Тумба СОХО 60	588*455*482	Графит Софт / Дуб Веллингтон, 1A258001AJA00 Слэйт / Галька серая, 1A258001AJ9A0 Белый глянец, 1A258001AJ010	24.7	Тумба – 1, регулируемый навес – 2, ящик (направляющие Push-to-Open) – 2
2 Тумба СОХО 75	734*455*482	Графит Софт / Дуб Веллингтон, 1A258101AJA00 Слэйт / Галька серая, 1A258101AJ9A0 Белый глянец, 1A258101AJ010	27.6	Тумба – 1, регулируемый навес – 2, ящик (направляющие Push-to-Open) – 2, организация пространства верхнего ящика – 1, организация пространства нижнего ящика – 1
2 Тумба СОХО 100	980*455*476	Графит Софт / Дуб Веллингтон, 1A258201AJA00 Слэйт / Галька серая, 1A258201AJ9A0 Белый глянец, 1A258201AJ010	33.7	Тумба – 1, регулируемый навес – 2, ящик (направляющие Push-to-Open) – 2, организация пространства верхнего ящика – 1, организация пространства нижнего ящика – 1

ЗЕРКАЛЬНЫЕ ШКАФЫ



1

Наименование	Габариты, ш*в*г (мм)	Цвет, артикул	Вес, нетто (кг)	Комплектация (шт.)
1 Зеркальный шкаф СОХО левый	600*130*960	Графит, 1A258302AJA0L	15	Шкаф – 1, зеркальный фасад-створка – 1 (петли с интегрированной системой плавного закрывания), регулируемый навес – 2, полка – 3
2 Зеркальный шкаф СОХО правый	600*130*960	Графит, 1A258302AJA0R	15	Шкаф – 1, зеркальный фасад-створка – 1 (петли с интегрированной системой плавного закрывания), регулируемый навес – 2, полка – 3

РАКОВИНЫ



1



2



3

Наименование	Габариты, ш*в*г (мм)	Цвет, артикул	Вес, нетто (кг)	Комплектация (шт.)
1 Раковина ЭЛИНА 60	600*468*172	Белый, 1WH501606	13.3	Раковина – 1, хромированное кольцо – 1
2 Раковина ЭЛИНА 75	750*470*172	Белый, 1WH501619	16.5	Раковина – 1, хромированное кольцо – 1
3 Раковина ЭЛИНА 100	1005*470*172	Белый, 1WH501627	16.9	Раковина – 1, хромированное кольцо – 1

ШКАФЫ



1



Наименование	Габариты, ш*в*г (мм)	Цвет, артикул	Вес, нетто (кг)	Комплектация
1 Шкаф навесной СОХО	350*250*800	Графит Софт / Дуб Веллингтон, 1A258403AJA00 Слэйт / Галька серая, 1A258403AJ9A0 Белый глянец, 1A258403AJ010	12.9	Шкаф – 1, фасад-створка – 1 (Push-to-Open), полка – 2, регулируемый навес – 2

TERRA



Коллекция TERRA сочетает стильные оттенки: «Дуб Кантри» и «Антрацит». Текстуры на тумбе расположены ассиметрично: столешница, корпус и вставка на верхнем ящике — влагостойкая ДСП «Дуб Кантри», фасады ящиков — матовая серая пленка «Антрацит». Тумба-умывальник состоит из двух вместительных ящиков, открывающихся с помощью системы Push-to-Open, нижний ящик комплектуется системой организации пространства.



Стильное сочетание цветов: «Дуб Кантри» и «Антрацит»



Внутреннее пространство шкафов выполнено в декоре цвета «Дуб Кантри»

Текстуры фасадов



Дуб Кантри/
Антрацит

ТУМБЫ ПОД РАКОВИНУ



Наименование	Габариты, ш*в*г (мм)	Цвет, артикул	Вес, нетто (кг)	Комплектация (шт.)
1 Тумба ТЕРРА 85	850*454*522	Дуб Кантри / Антрацит, 1A247201ТЕКА0	36.3	Тумба – 1, регулируемый навес – 2, ящик (направляющие Push-to-Open) – 2, организация пространства ящика – 1
2 Тумба ТЕРРА 105	1050*454*522	Дуб Кантри / Антрацит, 1A246901ТЕКА0	42.3	Тумба – 1, регулируемый навес – 2, ящик (направляющие Push-to-Open) – 2, организация пространства ящика – 1
3 Комплект ножек ЙОРК	23*200*23	Металл, 1A170403YO000	0.56	Ножка – 2
4 Комплект ножек СИЛЬВА	40*200*40	Металл, 1A222703SI000	0.3	Ножка – 2
5 Комплект ножек AQUATON	38*230*38	Металл, 1A280803SD000	0.56	Ножка – 2

РАКОВИНЫ



Наименование	Габариты, ш*в*г (мм)	Цвет, артикул	Вес, нетто (кг)	Комплектация (шт.)
1 Раковина МІЛА 40 круглая	400*400*190	Белый, 732700С000	9.25	Раковина – 1, шаблон вырезки – 1
2 Раковина МІЛА 35 прямоугольная	500*350*190	Белый, 732700В000	11.9	Раковина – 1, шаблон вырезки – 1
3 Раковина ЛОЛА 60	581*370*140	Белый, 1A73313КЛК010	16.3	Раковина – 1, выпуск – 1
4 Раковина ОДРИ Soft 42	420*130*420	Белый, 1WH501709	11	Раковина – 1
5 Раковина ОДРИ Round 62	620*130*420	Белый, 1WH501710	14	Раковина – 1

ЗЕРКАЛА



Наименование	Габариты, ш*в*г (мм)	Цвет, артикул	Вес, нетто (кг)	Комплектация (шт.)
1 Зеркало ТЕРРА 61	610*140*850	Дуб Кантри, 1A247302ТЕDY0	11.7	Зеркало – 1, LED-подсветка, регулируемый навес – 2
2 Зеркало ТЕРРА 70	700*140*850	Дуб Кантри, 1A247002ТЕDY0	13.7	Зеркало – 1, LED-подсветка, регулируемый навес – 2

ШКАФЫ



Наименование	Габариты, ш*в*г (мм)	Цвет, артикул	Вес, нетто (кг)	Комплектация
1 Шкаф навесной ТЕРРА 24 (модуль для зеркала)	240*140*850	Дуб Кантри / Антрацит, 1A247403ТЕКА0	8.3	Шкаф – 1, регулируемый навес – 2, фасад-створка – 1 (Push-to-Open), полка – 2
2 Шкаф навесной ТЕРРА 35 (модуль для зеркала)	350*140*850	Дуб Кантри / Антрацит, 1A247103ТЕКА0	11.4	Шкаф – 1, фасад створка – 1 (Push-to-Open), полка – 2, регулируемый навес – 2
3 Шкаф - колонна ТЕРРА 1-створчатый	350*200*850	Дуб Кантри / Антрацит, 1A247503ТЕКА0	13.7	Шкаф-колонна – 1, фасад створка – 1 (Push-to-Open), полка – 2, регулируемый навес – 2

ФЛАЙ



В новой коллекции AQUATON ФЛАЙ нашли свою реализацию все главные решения таких стилей, как лофт, модерн и минимализм. В сантехнике — это плавные, но сдержанные формы, в мебели — сочетание древесной фактуры с глянцем, металлом и зеркалами. Предметы AQUATON ФЛАЙ представлены в разнообразных габаритах, поэтому можно подобрать комплект под любую ванную комнату. Мебель ФЛАЙ имеет светлые мягкие тона, поэтому хорошо гармонирует как со светлой, так и с темной отделкой помещения.



Хромированная фурнитура



Фасады с текстурой дерева

Текстуры фасадов

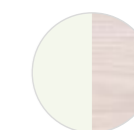

Дуб Белый/
Дуб Крафт

ТУМБЫ ПОД РАКОВИНУ



Наименование	Габариты, ш*в*г (мм)	Цвет, артикул	Вес, нетто (кг)	Комплектация (шт.)
1 Тумба ФЛАЙ 60	582*429*610	Дуб Белый / Дуб Крафт, 1A237301FAX10	20.1	Тумба – 1, фасад-створка (петли с интегрированной системой плавного закрывания) – 2, ручка – 2, полка – 1, регулируемый навес – 2
2 Тумба ФЛАЙ 80	792*429*610	Дуб Белый / Дуб Крафт, 1A237401FAX10	22.6	Тумба – 1, фасад-створка (петли с интегрированной системой плавного закрывания) – 2, ручка – 2, полка – 1, регулируемый навес – 2
3 Тумба ФЛАЙ 100	992*429*610	Дуб Белый / Дуб Крафт, 1A237501FAX10	26.7	Тумба – 1, фасад-створка (петли с интегрированной системой плавного закрывания) – 2, ручка – 2, полка – 1, регулируемый навес – 2
4 Комплект ножек ЙОРК	23*200*23	Металл, 1A170403YO000	0.56	Ножка – 2
5 Комплект ножек СИЛЬВА	40*200*40	Металл, 1A222703SI000	0.3	Ножка – 2
6 Комплект ножек AQUATON	38*230*38	Металл, 1A280803SD000	0.56	Ножка – 2

РАКОВИНЫ



Наименование	Габариты, ш*в*г (мм)	Цвет, артикул	Вес, нетто (кг)	Комплектация (шт.)
1 Раковина МИРАНДА 60	600*190*435	Белый, 1WH302421	15.5	Раковина – 1, хромированное кольцо – 1
2 Раковина МИРАНДА 80	800*190*455	Белый, 1WH302251	21.2	Раковина – 1, хромированное кольцо – 1
3 Раковина МИРАНДА 100	1000*195*460	Белый, 1WH302249	27.7	Раковина – 1, хромированное кольцо – 1

СВЕТИЛЬНИКИ



Наименование	Габариты, ш*в*г (мм)	Цвет, артикул	Вес, нетто (кг)	Комплектация (шт.)
1 Светильник FAGUS	120*305*45	Хром, 1A207805BC000	0.4	Светильник – 1

ЗЕРКАЛЬНЫЕ ШКАФЫ



Наименование	Габариты, ш*в*г (мм)	Цвет, артикул	Вес, нетто (кг)	Комплектация (шт.)
1 Зеркальный шкаф ФЛАЙ 60	600*910*130	Дуб Белый / Дуб Крафт, 1A237602FA860	12.3	Шкаф – 1, зеркало – 1, навес – 2
2 Зеркальный шкаф ФЛАЙ 80	800*910*130	Дуб Белый / Дуб Крафт, 1A237702FAX10	19.6	Шкаф – 1, зеркало – 1, фасад-створка – 1 (петли с интегрированной системой плавного закрывания), навес – 2, полка – 2
3 Зеркальный шкаф ФЛАЙ 100	1000*910*130	Дуб Белый / Дуб Крафт, 1A237802FAX10	22.7	Шкаф – 1, зеркало – 1, фасад-створка – 1 (петли с интегрированной системой плавного закрывания), навес – 2, полка – 2

ШКАФЫ



Наименование	Габариты, ш*в*г (мм)	Цвет, артикул	Вес, нетто (кг)	Комплектация
1 Шкаф-колонна ФЛАЙ 1-створчатый левый	350*910*240	Дуб Белый / Дуб Крафт, 1A237903FAX1L	9.5	Шкаф-колонна – 1, фасад-створка – 1 (петли с интегрированной системой плавного закрывания), полка нерегулируемая – 2, навес – 4
2 Шкаф-колонна ФЛАЙ 1-створчатый правый	350*910*240	Дуб Белый / Дуб Крафт, 1A237903FAX1R	9.5	Шкаф-колонна – 1, фасад-створка – 1 (петли с интегрированной системой плавного закрывания), полка нерегулируемая – 2, навес – 4



Зеркало с подсветкой, touch-выключателем и системой ANTI STEAM



Интегрированные в фасад ручки, фасад без острых углов

ШЕРИЛЛ



Коллекция, сочетающая в себе современный дизайн и безупречное исполнение. Плавные линии коллекции делают все её элементы легкими и воздушными.

Скругленные углы мебели и ручки, встроенные в фасады, делают мебель безопасной, а продуманный функционал и большой набор дополнительных предметов — удобной.

В центральной секции тумбы под раковиной расположен дополнительный ящик для небольших предметов.

Текстуры фасадов



Белый
глянцевый

ТУМБЫ ПОД РАКОВИНУ



Наименование	Габариты, ш*в*г (мм)	Цвет, артикул	Вес, нетто (кг)	Комплектация (шт.)
1 Тумба ШЕРИЛЛ 85	844*440*457	Белый, 1A208801SH010	31	Тумба – 1, усиленный кронштейн для подвески – 2, выдвижной ящик (направляющие с интегрированной системой плавного закрывания) – 1, внутренний ящик с системой Push-to-Open – 1, фасад-створка – 2, ручка – 3, полка – 2, коврик против скольжения – 2
2 Тумба ШЕРИЛЛ 105	1044*440*457	Белый, 1A206301SH010	35.7	Тумба – 1, усиленный кронштейн для подвески – 2, выдвижной ящик (направляющие с интегрированной системой плавного закрывания) – 1, внутренний ящик с системой Push-to-Open – 1, фасад-створка – 2, ручка – 3, полка – 2, коврик против скольжения – 4

РАКОВИНЫ



Наименование	Габариты, ш*в*г (мм)	Цвет, артикул	Вес, нетто (кг)	Комплектация (шт.)
1 Раковина ШЕРИЛЛ 85	850*460*150	Белый, 1A71443KSH010	17.5	Раковина – 1, выпуск – 1, перелив – 1, крышка слива – 1
2 Раковина ШЕРИЛЛ 105	1050*460*150	Белый, 1A71323KSH010	21.1	Раковина – 1, выпуск – 1, перелив – 1, крышка слива – 1

ЗЕРКАЛА



Наименование	Габариты, ш*в*г (мм)	Цвет, артикул	Вес, нетто (кг)	Комплектация (шт.)
1 Зеркало ШЕРИЛЛ 85	850*29*820	Белый, 1A210302SH010	8.5	Зеркало – 1, навес – 2, LED-подсветка – 1, touch-выключатель – 1, система ANTI STEAM
2 Зеркало ШЕРИЛЛ 105	1050*29*820	Белый, 1A206402SH010	10	Зеркало – 1, навес – 2, LED-подсветка – 1, touch-выключатель – 1, система ANTI STEAM

ШКАФЫ



Наименование	Габариты, ш*в*г (мм)	Цвет, артикул	Вес, нетто (кг)	Комплектация (шт.)
1 Шкаф навесной ШЕРИЛЛ двухстворчатый	560*203*588	Белый, 1A206603SH010	14.8	Шкаф – 1, регулируемый навес – 2, ручка – 2, стеклянная полка – 1, фасад-створка – 2
2 Шкаф-колонна ШЕРИЛЛ	290*203*1200	Белый, 1A206503SH010	20	Шкаф-колонна – 1, регулируемый навес – 2, ручка – 2, стеклянная полка – 4, фасад-створка – 2



Фасады с текстурой дерева, компактные размеры



Система плавного закрывания

ЭКЛИПС



Модели из коллекции ЭКЛИПС позволят грамотно организовать пространство небольшой ванной комнаты. За распашным фасадом тумбы установлена регулируемая полка. Зеркало со встроенной подсветкой.

Тумбы выпускаются в нескольких вариантах: ЭКЛИПС — подвесная тумба с распашным фасадом, отделанным под дерево, ЭКЛИПС М — с белыми глянцевыми накладками на распашной фасад, и ЭКЛИПС Н — модель на ножках.

Текстуры фасадов

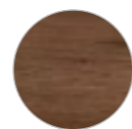

Дуб Кантри



Белый глянцевый/
Эбони светлый

ТУМБЫ ПОД РАКОВИНУ



1

2

3

Наименование	Габариты, ш*в*г (мм)	Цвет, артикул	Вес, нетто (кг)	Комплектация (шт.)
1 Тумба ЭКЛИПС М левая	447*244*472	Белый Глянцевый/ Эбони Светлый, 1A172801ЕК49L	10.1	Тумба – 1, регулируемый навес – 2, полка – 1, фасад-створка – 1 (петли с интегрированной системой плавного закрывания)
2 Тумба ЭКЛИПС М правая	447*244*472	Белый Глянцевый/ Эбони Светлый, 1A172801ЕК49R	10.1	Тумба – 1, регулируемый навес – 2, полка – 1, фасад-створка – 1 (петли с интегрированной системой плавного закрывания)
3 Тумба ЭКЛИПС подвесная	447*244*472	Дуб Кантри, 1A172701ЕК560	8.8	Тумба – 1, регулируемый навес – 2, полка – 1, ручка – 1

РАКОВИНЫ



1

Наименование	Габариты, ш*в*г (мм)	Цвет, артикул	Вес, нетто (кг)	Комплектация (шт.)
1 Раковина ЭРИС 46	460*260*134	Белый, 1WH301972	9	Раковина правосторонняя – 1, комплект креплений – 1

ЗЕРКАЛА









1









Наименование	Габариты, ш*в*г (мм)	Цвет, артикул	Вес, нетто (кг)	Комплектация (шт.)
1 Зеркало ЭКЛИПС	460*42*1000	Белый, 1A129002ЕК010	8.1	Зеркало – 1, навес – 2, LED-светильник – 1, выключатель – 1

ШКАФЫ

Шкафы AQUATON являются необходимой частью современного интерьера ванной комнаты. Боковые стенки и фасады шкафов изготавливаются из водонепроницаемых материалов: МДФ, ламинированной влагостойкой ДСП, также есть модели с плёнкой с покрытием soft touch. Все Ваши предметы первой необходимости находятся под рукой благодаря регулируемым по высоте полкам из стекла и влагостойкой ЛДСП. Помимо полок, отдельные модели шкафов AQUATON имеют вместительные выдвижные ящики для мелочей.









138 – 153









	АМЕРИНА	АМЕРИНА	АРИЯ	АРИЯ
				
				
Наименование	Шкаф-полуколонна АМЕРИНА подвесной	Шкаф-колонна АМЕРИНА 34	Шкаф-полуколонна АРИЯ	Шкаф-полуколонна АРИЯ М
Габариты, ш*в*г (мм)	344*322*899	340*318*1520	340*299*1623	340*316*1709
Цвет, артикул	Белый, 1A137803AM010	Белый, 1A135203AM010	Белый, 1A134403AA010	Белый, 1A124403AA010
Вес, нетто (кг)	22	30	28.8	28.65
Комплектация	Шкаф-полуколонна – 1, регулируемый навес – 2, ручка – 3, ящик – 2, фасад-створка – 1 (петли с интегрированной системой плавного закрывания)	Шкаф-колонна – 1, регулируемый навес – 2, ручка – 3, ящики – 1, полка стеклянная – 2, бельевая корзина – 1	Шкаф-колонна – 1, регулируемый навес – 2, ручка – 2, полки стеклянные – 2, бельевая корзина – 1, фасад-створка – 2 (петли с интегрированной системой плавного закрывания)	Шкаф-колонна – 1, регулируемый навес – 2, ручка – 2, полка стеклянная – 2, бельевая корзина – 1, фасад-створка – 2 (петли с интегрированной системой плавного закрывания)









	АРИЯ	АСТИ	БЕВЕРЛИ	БЕВЕРЛИ
				
				
Наименование	Шкаф-полуколонна АРИЯ Н	Шкаф навесной АСТИ	Шкаф-колонна БЕВЕРЛИ левый	Шкаф-полуколонна БЕВЕРЛИ правый
Габариты, ш*в*г (мм)	340*317*1900	346*250*850	340*240*1600	340*240*1600
Цвет, артикул	Белый, 1A124303AA010	Белый / Ясень Шимо, 1A262903AX010 Белый, 1A262903AX2B0	Белый, 1A235403BV01L	Белый, 1A235403BV01R
Вес, нетто (кг)	32.85	12.9	28.8	28.8
Комплектация	Шкаф-колонна – 1, регулируемый навес – 2, ручка – 3, ящик – 1, полка стеклянная – 2, бельевая корзина – 1, ножка – 2, фасад-створка – 2 (петли с интегрированной системой плавного закрывания)	Шкаф-колонна – 1, навес – 2, фасад-створка с системой Push-to-Open – 1, полка вкладная из ВЛДСП – 2	Шкаф-колонна – 1, навес – 2, фасад-створка верхний с системой Push-to-Open – 1, фасад-створка нижний – 1, петля с интегрированной системой плавного закрывания – 5, полка вкладная стеклянная – 3, ручка – 1	Шкаф-полуколонна – 1, навес – 2, фасад-створка верхний с системой Push-to-Open – 1, фасад-створка нижний – 1, петля с интегрированной системой плавного закрывания – 5, полка вкладная стеклянная – 3, ручка – 1









	ДАКОТА	ДИОР	ИНДИ	КАПРИ
				
				
Наименование	Шкаф-колонна ДАКОТА подвесной	Шкаф-колонна ДИОР	Шкаф-колонна ИНДИ	Шкаф-колонна КАПРИ левый
Габариты, ш*в*г (мм)	340*316*1900	262*254*1633	340*320*1647	300*265*1630
Цвет, артикул	Белый / Выбеленное дерево, 1A203203DAAY0	Белый, 1A110803DR010	Белый, 1A188603ND010	Белый, 1A230503KP01L Бетон Пайн, 1A230503KPDAL Таксония темная, 1A230503KPDBL
Вес, нетто (кг)	35.7	18	30.1	24.2
Комплектация	Шкаф-колонна – 1, навес – 2, полка – 2, фасад-створка – 2, ящик – 2, ножка – 2	Шкаф-колонна – 1, ручка – 2, навес – 2, полка стеклянная – 4, полкодержатель – 16, петля с интегрированным доводом – 4	Шкаф-колонна – 1, ручка – 3, навес – 2, полка – 2, ящик – 1, корзина для белья, петля с интегрированным доводом – 4	Шкаф-колонна – 1, фасад-створка – 1 (петли с интегрированной системой плавного закрывания), фасад-створка – 1 (Push-to-Open), полка – 3, ручка – 1, регулируемый навес – 2









	КАПРИ	КОЛИБРИ	ЛЕОН	ЛЕОН
				
				
Наименование	Шкаф-колонна КАПРИ правый	Шкаф навесной КОЛИБРИ двустворчатый	Шкаф-колонна ЛЕОН	Шкаф-колонна ЛЕОН Н
Габариты, ш*в*г (мм)	300*265*1630	400*144*750	312*325*1602	312*325*1900
Цвет, артикул	Белый, 1A230503KP01R Бетон Пайн, 1A230503KPDAR Таксония темная, 1A230503KPDBR	Белый, 1A065403KO01L	Дуб белый, 1A186503LBPS0 Дуб бежевый, 1A186503LBPR0	Дуб белый, 1A187903LBPS0 Дуб бежевый, 1A187903LBPR0
Вес, нетто (кг)	24.2	9.75	27.1	33.6
Комплектация	Шкаф-колонна – 1, фасад-створка – 1 (петли с интегрированной системой плавного закрывания), фасад-створка – 1 (Push-to-Open), полка – 3, ручка – 1, регулируемый навес – 2	Шкаф – 1, ручка – 2, полка – 2, регулируемый навес – 2, фасад – 2 (петли с интегрированной системой плавного закрывания)	Шкаф-колонна – 1, регулируемый навес – 2, фасад – 2 (петли с интегрированной системой плавного закрывания), ручка – 2, корзина – 1, нерегулируемая полка – 2	Шкаф-колонна – 1, регулируемый навес – 2, фасад – 2 (петли со встроенным доводом), ручка – 2, внутренний ящик – 1, опоры – 2, нерегулируемая полка – 3



	ЛОНДРИ	ЛОНДРИ	ЛОНДРИ	ЛОФТ ФАБРИК
				
				
Наименование	Шкаф-колонна ЛОНДРИ	Шкаф-колонна ЛОНДРИ узкий	Шкаф-колонна ЛОНДРИ для стиральной машины	Шкаф навесной ЛОФТ ФАБРИК
Габариты, ш*в*г (мм)	240*340*1600	312*380*1950	652*530*1950	340*300*700
Цвет, артикул	Белый, 1A236203LN010	Белый, 1A260603LN010	Белый, 1A260503LN010	Дуб Эндгрейн, 1A242803LTDU0 Дуб Кантри, 1A242803LTDY0
Вес, нетто (кг)	20.8	29.66	44	11
Комплектация	Шкаф-колонна – 1, регулируемый навес – 2, фасад-створка – 1 (петли с интегрированной системой плавного закрывания), фасад-створка – 1 (Push-to-Open), полка – 3, ручка – 1	Шкаф-колонна – 1, регулируемый навес – 2, крючок резьбовой для навеса – 2, фасад-створка Push-to-Open – 1, полка – 1, регулируемая опора – 4	Шкаф-колонна – 1, регулируемый навес – 2, крючок резьбовой для навеса – 2, фасад-створка – 2, петля с интегрированной системой плавного закрывания – 6, полка – 2, регулируемая опора – 4	Шкаф – 1, регулируемые навесы – 2, фасад – 1 (петли с интегрированной системой плавного закрывания), ручка – 1, полка – 2

	ЛОФТ УРБАН	МАДРИД	МАРБЛ	МАРТИ
				
				
Наименование	Шкаф-колонна ЛОФТ УРБАН	Шкаф-колонна МАДРИД М	Шкаф-полуколонна МАРБЛ	Шкаф навесной МАРТИ
Габариты, ш*в*г (мм)	370*260*1600	300*333*1580	400*198*800	350*230*800
Цвет, артикул	Серый графит / Дуб Орегон, 1A248103LQX60	Белый, 1A129603MA010	Слэйт / Белый, 1A276403MN8A0	Белый / Дуб Эндгрей, 1A270203MY010
Вес, нетто (кг)	25.3	28.68	12	11.7
Комплектация	Шкаф-колонна – 1, регулируемый навес – 2, фасад – 2 (петли с интегрированной системой плавного закрывания), полка – 4	Шкаф-колонна – 1, регулируемый навес – 2, ручка – 2, полка стеклянная – 2, ящик – 2, фасад-створка – 2 (петли с интегрированной системой плавного закрывания)	Шкаф-полуколонна – 1, регулируемый навес – 2, фасад-створка – 1, петля с интегрированной системой плавного закрывания – 2, система открывания Push-to-Open, полка – 2	Шкаф – 1, полка – 2, регулируемый навес – 2, фасад – 1 (петли с интегрированной системой плавного закрывания)

	МИНИМА	МИШЕЛЬ	МИШЕЛЬ	МИШЕЛЬ
				
				
Наименование	Шкаф навесной МИНИМА двухдверчатый	Модуль для зеркала МИШЕЛЬ 23	Модуль для зеркала МИШЕЛЬ 43	Шкаф навесной МИШЕЛЬ
Габариты, ш*в*г (мм)	610*221*818	230*150*1010	430*150*1010	430*230*864
Цвет, артикул	Белый, 1A001703MN010	Белый Софт / Дуб Эндгрейн, 1A244303MIX40 Дуб Рустикальный / Фьорд, 1A244303MIX30	Белый Софт / Дуб Эндгрейн, 1A244203MIX40 Дуб Рустикальный / Фьорд, 1A244203MIX30	Белый Софт / Дуб Эндгрейн, 1A243903MIX40 Дуб Рустикальный / Фьорд, 1A243903MIX30
Вес, нетто (кг)	17.47	8.5	14	16
Комплектация	Шкаф – 1, регулируемый навес – 2, фасад – 2 (петли с интегрированной системой плавного закрывания), ручка – 2, нерегулируемая полка – 2	Модуль – 1, регулируемый навес – 2, фасад – 1 (петли с интегрированной системой плавного закрывания)	Модуль – 1, регулируемый навес – 2, фасад – 2 (петли с интегрированной системой плавного закрывания)	Шкаф – 1, регулируемая полка – 4, регулируемый навес – 2, фасад – 2 (петли Push-to-Open)

	НОРТОН	НОРТОН	ОЛИВИЯ	ОЛИВИЯ
				
				
Наименование	Шкаф-колонна НОРТОН левый	Шкаф-колонна НОРТОН правый	Шкаф-колонна ОЛИВИЯ	Шкаф навесной ОЛИВИЯ левый
Габариты, ш*в*г (мм)	340*240*1600	340*240*1600	400*250*1600	350*200*800
Цвет, артикул	Белый, 1A249403NT01L	Белый, 1A249403NT01R	Белый, 1A254603OL010 Бежевый / Дуб Веллингтон, 1A254603OLVG0 Грей / Дуб Ойстер, 1A254603OLUG0	Белый, 1A254703OL01L Бежевый / Дуб Веллингтон, 1A254703OLVGL Грей / Дуб Ойстер, 1A254703OLUGL
Вес, нетто (кг)	22.5	22.5	20.8	9.8
Комплектация	Шкаф-колонна – 1, регулируемый навес – 2, фасад-створка – 2, петля с интегрированной системой плавного закрывания – 4, полка – 3	Шкаф-колонна – 1, регулируемый навес – 2, фасад-створка – 2, петля с интегрированной системой плавного закрывания – 4, полка – 3	Шкаф-колонна – 1, регулируемая полка – 2, регулируемый навес – 2, фасад – 2 (петли с интегрированной системой плавного закрывания)	Шкаф – 1, регулируемый навес – 2, фасад – 1 (петли с интегрированной системой плавного закрывания), регулируемая полка – 2

	ОЛИВИЯ	РИКО	РИМИНИ	САКУРА
				
				
Наименование	Шкаф навесной ОЛИВИЯ правый	Шкаф-колонна РИКО	Шкаф-колонна РИМИНИ	Шкаф-колонна САКУРА левый
Габариты, ш*в*г (мм)	350*200*800	300*273*1542	350*276*1680	330*330*1755
Цвет, артикул	Белый, 1A254703OL01R Бежевый / Дуб Веллингтон, 1A254703OLVGR Грей / Дуб Ойстер, 1A254703OLUGR	Белый / Ясень Фабрик, 1A216603RIB90	Белый, 1A232703RN010	Ольха наvara / Белый, 1A219903SKW8L
Вес, нетто (кг)	9.8	23.4	36.6	33
Комплектация	Шкаф – 1, регулируемый навес – 2, фасад – 1 (петли с интегрированной системой плавного закрывания), регулируемая полка – 2	Шкаф-колонна – 1, регулируемая полка – 3, регулируемый навес – 2, фасад – 2 (петли с интегрированной системой плавного закрывания)	Шкаф-колонна – 1, регулируемый навес – 4, стеклянная полка – 4, зеркальный фасад – 1 (петли с интегрированной системой плавного закрывания)	Шкаф-колонна – 1, регулируемый навес – 2, полка – 2, фасад-створка – 2 (Push-to-Open), ящик – 1 (направляющая с интегрированной системой плавного закрывания), коврик – 1

	САКУРА	САКУРА	САКУРА	САКУРА
				
				
Наименование	Шкаф-колонна САКУРА правый	Шкаф навесной САКУРА с корзиной	Шкаф навесной САКУРА левый	Шкаф навесной САКУРА правый
Габариты, ш*в*г (мм)	330*330*1755	331*331*766	330*330*990	330*330*990
Цвет, артикул	Ольха наvara / Белый, 1A219903SKW8R	Ольха наvara / Белый, 1A220703SKW80	Ольха наvara / Белый, 1A220803SKW8L	Ольха наvara / Белый, 1A220803SKW8R
Вес, нетто (кг)	33	14	16	16
Комплектация	Шкаф-колонна – 1, навес – 2, полка – 2, фасад-створка – 2 (Push-to-Open), ящик – 1 (направляющие с интегрированной системой плавного закрывания), коврик – 1	Шкаф – 1, регулируемый навес – 2, фасад-створка – 1 (Push-to-Open), корзина для белья – 1	Шкаф – 1, регулируемый навес – 2, фасад-створка – 1 (Push-to-Open), полка стеклянная – 2	Шкаф – 1, регулируемый навес – 2, фасад-створка – 1 (Push-to-Open), полка стеклянная – 2

	СИЛЬВА	СИЛЬВА	СКАНДИ
			
			
Наименование	Шкаф-колонна СИЛЬВА левый	Шкаф-колонна СИЛЬВА правый	Шкаф-полуколонна СКАНДИ
Габариты, ш*в*г (мм)	320*310*1500	320*310*1500	350*230*800
Цвет, артикул	Дуб полярный, 1A215603SIW7L Дуб Фьорд, 1A215603SIW6L	Дуб полярный, 1A215603SIW7R Дуб Фьорд, 1A215603SIW6R	Белый, 1A255003SD010 Белый / Дуб Верона, 1A255003SDB20 Белый / Дуб Рустикальный, 1A255003SDZ90
Вес, нетто (кг)	28.8	28.8	11.7
Комплектация	Шкаф-колонна – 1, регулируемый навес – 2, регулируемая полка – 2, выдвижной ящик с направляющими скрытого монтажа с доводчиком – 1, корзина для белья – 1, фасад-створка – 2 (петли с интегрированной системой плавного закрывания)	Шкаф-колонна – 1, регулируемый навес – 2, регулируемая полка – 2, выдвижной ящик с направляющими скрытого монтажа с доводчиком – 1, корзина для белья – 1, фасад-створка – 2 (петли с интегрированной системой плавного закрывания)	Шкаф-полуколонна – 1, регулируемая полка – 2, регулируемый навес – 2, фасад – 1 (петли с интегрированной системой плавного закрывания)

	СКАНДИ	СОХО	ТЕРРА
			
			
Наименование	Шкаф-колонна СКАНДИ	Шкаф навесной СОХО	Модуль для зеркала ТЕРРА 24
Габариты, ш*в*г (мм)	400*230*1600	350*250*800	240*140*850
Цвет, артикул	Белый, 1A253403SD010 Белый / Дуб Верона, 1A253403SDB20 Белый / Дуб Рустикальный, 1A253403SDZ90	Графит Софт / Дуб Веллингтон, 1A258403AJA00 Слэйт / Галька серая, 1A258403AJ9A0 Белый, 1A258403AJ010	Дуб Кантри / Антрацит, 1A247403ТЕКА0
Вес, нетто (кг)	29.7	12.9	8.3
Комплектация	Шкаф-колонна – 1, регулируемая полка – 2, регулируемый навес – 2, фасад – 1 (петли с интегрированной системой плавного закрывания)	Шкаф – 1, фасад-створка – 1 (Push-to-Open), полка – 2, регулируемый навес – 2	Модуль – 1, регулируемый навес – 2, фасад-створка – 1 (Push-to-Open), полка – 2

	ТЕРРА	ТЕРРА
		
		
Наименование	Модуль для зеркала ТЕРРА 35	Шкаф-колонна ТЕРРА 1-створчатый
Габариты, ш*в*г (мм)	350*140*850	350*200*850
Цвет, артикул	Дуб Кантри / Антрацит, 1A247103ТЕКА0	Дуб Кантри / Антрацит, 1A247503ТЕКА0
Вес, нетто (кг)	11.4	13.7
Комплектация	Модуль – 1, фасад-створка – 1 (Push-to-Open), полка – 2, регулируемый навес – 2	Шкаф-колонна – 1, фасад-створка – 1 (Push-to-Open), полка – 2, регулируемый навес – 2

	ФЛАЙ	ШЕРИЛЛ
		
		
Наименование	Шкаф-колонна ФЛАЙ 1-створчатый левый и правый	Шкаф-колонна ШЕРИЛЛ
Габариты, ш*в*г (мм)	350*910*240	290*203*1200
Цвет, артикул	Белый / Дуб крафт, 1A237903FAX1L Белый / Дуб крафт, 1A237903FAX1R	Белый, 1A206503SH010
Вес, нетто (кг)	9.5	20
Комплектация	Шкаф-колонна – 1, фасад-створка – 1 (петли с интегрированной системой плавного закрывания), полка – 4, фасад-створка – 2 (петли с интегрированной системой плавного закрывания)	Шкаф-колонна – 1, регулируемый навес – 2, ручка – 2, стеклянная полка – 4, фасад-створка – 2 (петли с интегрированной системой плавного закрывания)

ЗЕРКАЛА

Зеркала AQUATON предлагают идеальное сочетание функционального оформления ванной комнаты и светодиодного освещения различных размеров, подходящих для любого пространства. Отдельные модели зеркал оснащены удобной нижней полкой, позволяющей разместить предметы декора и гигиенические принадлежности, которые всегда должны быть под рукой.

154 – 161



ЗЕРКАЛА СОУЛ СОВРЕМЕННЫЙ СТИЛЬ ИНТЕРЬЕРА



Легкое современное зеркало СОУЛ на алюминиевом каркасе со светодиодной подсветкой по периметру станет стильным и функциональным украшением ванной комнаты. Универсальный лаконичный дизайн позволяет сочетать зеркала СОУЛ с различными моделями мебели AQUATON.

Основными преимуществами зеркала являются:

- LED-подсветка, которая позволяет экономить до 50% потребляемой мощности и служит в 2 раза дольше люминесцентных ламп;
- система ANTI-STEAM, которая предотвращает запотевание зеркального полотна;
- touch-выключатель, расположенный по центру в нижней части зеркала, работает от легкого прикосновения;
- алюминиевый каркас обеспечит легкость конструкции зеркала.

КОЛЛЕКЦИЯ



1



2



3

	Наименование	Габариты, ш*в*г (мм)	Цвет, артикул	Вес, нетто (кг)	Комплектация
1	Зеркало СОУЛ 80	800*30*700	Белый, 1A252702SU010	8	Зеркало – 1, LED-подсветка по периметру, touch-выключатель с диммером – 1, система ANTI SREAM
2	Зеркало СОУЛ 100	1000*30*700	Белый, 1A252802SU010	11	Зеркало – 1, LED-подсветка по периметру, touch-выключатель с диммером – 1, система ANTI SREAM
3	Зеркало СОУЛ 120	1200*30*700	Белый, 1A252902SU010	13	Зеркало – 1, LED-подсветка по периметру, touch-выключатель с диммером – 1, система ANTI SREAM

ЗЕРКАЛА AQUATON СОВРЕМЕННЫЙ СТИЛЬ ИНТЕРЬЕРА



Коллекция современных зеркал со светодиодной подсветкой (в зависимости от модели: фоновой или по периметру). Универсальный лаконичный дизайн позволяет сочетать зеркала с различными моделями мебели AQUATON. При производстве зеркал используются современные технологии, увеличивающие эффективность и интенсивность свечения, а дополнительные уплотнители в конструкции исключают попадание влаги и пыли внутрь корпуса, позволяя продлить срок службы изделий в условиях ванной комнаты.

КОЛЛЕКЦИЯ



Наименование	Габариты, ш*в*г (мм)	Цвет, артикул	Вес, нетто (кг)	Комплектация
1 Зеркало АЛЬТО 50	500*21*1000	Белый, 1A256402A1010	8	Зеркало – 1, LED-подсветка по периметру, touch-выключатель с диммером – 1, система крепления – 1
2 Зеркало АЛЬТО 60	600*21*1100	Белый, 1A256502A1010	11	Зеркало – 1, LED-подсветка по периметру, touch-выключатель с диммером – 1, система крепления – 1
3 Зеркало АНЕЛЛО 75	750*35*750	Белый, 1A260702AK010	6.3	Зеркало – 1, LED-подсветка по периметру, touch-выключатель с диммером – 1, система ANTI STEAM – 1, система крепления – 1
4 Зеркало АНЕЛЛО 85	850*35*850	Белый, 1A260802AK010	7	Зеркало – 1, LED-подсветка по периметру, touch-выключатель с диммером – 1, система ANTI STEAM – 1, система крепления – 1
5 Зеркало ВЕНТО	945*21*908	Белый, 1A260902VO010	12.5	Зеркало – 1, LED-подсветка по периметру, touch-выключатель с диммером – 1, навес – 4

ЗЕРКАЛА ОТЕЛЬ СОВРЕМЕННЫЙ СТИЛЬ ИНТЕРЬЕРА



Легкое современное зеркало ОТЕЛЬ со светодиодной подсветкой станет стильным и функциональным украшением ванной комнаты. Универсальный лаконичный дизайн позволяет сочетать зеркало ОТЕЛЬ с различными моделями мебели AQUATON. Корпус зеркала выполнен из влагостойкой ЛДСП и покрыт глянцевой краской, предназначенной для использования во влажных помещениях. Два LED-светильника, расположенных по бокам зеркала, обеспечат ровное и красивое свечение, а также сэкономят расход электроэнергии.

КОЛЛЕКЦИЯ

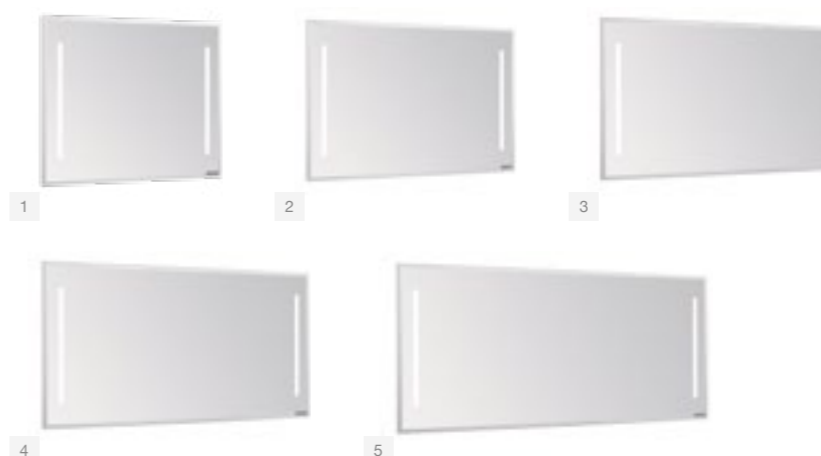

Наименование	Габариты, ш*в*г (мм)	Цвет, артикул	Вес, нетто (кг)	Комплектация
1 Зеркало ОТЕЛЬ 80	800*32*654	Белый, 1A101302OT010	9.57	Зеркало – 1, навес – 2, LED-светильник – 2, выключатель – 1, система подогрева ANTI STEAM – 1
2 Зеркало ОТЕЛЬ 100	1000*35*654	Белый, 1A107402OT010	10.3	Зеркало – 1, навес – 2, LED-светильник – 2, выключатель – 1, система подогрева ANTI STEAM – 1
3 Зеркало ОТЕЛЬ 120	1200*32*654	Белый, 1A101402OT010	14.6	Зеркало – 1, навес – 2, LED-светильник – 2, выключатель – 1, система подогрева ANTI STEAM – 1
4 Зеркало ОТЕЛЬ 127	1270*32*654	Белый, 1A107802OT010	16.2	Зеркало – 1, навес – 2, LED-светильник – 2, выключатель – 1, система подогрева ANTI STEAM – 1
5 Зеркало ОТЕЛЬ 150	1500*32*654	Белый, 1A107502OT010	18.86	Зеркало – 1, навес – 2, LED-светильник – 2, выключатель – 1, система подогрева ANTI STEAM – 1

УНИВЕРСАЛЬНЫЕ ЗЕРКАЛЬНЫЕ ШКАФЫ

Зеркальные шкафы AQUATON имеют оригинальную конфигурацию и обеспечивают простоту организации хранения благодаря регулируемым стеклянным полкам, которые можно настроить в соответствии с вашими потребностями. В отдельных коллекциях на зеркальном фасаде установлены петли с доводчиком для комфортного закрывания. Корпуса большинства моделей окрашены в белый цвет полиэфирной краской ультрафиолетового отверждения, а фасады с зеркальным покрытием изготовлены из влагостойкой ЛДСП.

162 – 169

ЗЕРКАЛЬНЫЕ ШКАФЫ АСТИ



Тумбу АСТИ дополняет зеркальный шкафчик АСТИ в оригинальной конфигурации с несколькими полками, позволяющими разместить флаконы с косметическими средствами разной высоты. Зеркальный шкаф подходит также к тумбам из коллекции МАРТИ.

Фасады зеркального шкафа оснащены петлями плавного закрывания, предотвращающие захлопывание двери.

КОЛЛЕКЦИЯ



1



2

Наименование	Габариты, ш*в*г (мм)	Цвет, артикул	Вес, нетто (кг)	Комплектация (шт.)
1 Зеркальный шкаф АСТИ 50	500*130*700	Белый, 1A263302AX010	11.46	Шкаф – 1, зеркальный фасад-створка (петли с интегрированной системой плавного закрывания) – 1, навес – 2, полка стеклянная – 3
2 Зеркальный шкаф АСТИ 70	700*130*700	Белый, 1A263402AX010	15.51	Шкаф – 1, зеркальный фасад-створка (петли с интегрированной системой плавного закрывания) – 1, навес – 2, полка стеклянная – 3



ЗЕРКАЛЬНЫЕ ШКАФЫ ЛОНДРИ



Зеркальные шкафы ЛОНДРИ представлены в размерах 80, 100 и 120 см. Благодаря четким линиям и лаконичному дизайну зеркальный шкаф можно отнести к разряду универсальных. Широкий размерный ряд позволит выбрать подходящий зеркальный шкаф и с легкостью вписать его в ванную комнату любых габаритов.

Внутри зеркального шкафа ЛОНДРИ расположены изящные стеклянные полочки. Полки регулируются по высоте, что позволяет индивидуально организовать пространство для хранения ваннх принадлежностей в соответствии с личными предпочтениями.

При желании зеркальный шкаф ЛОНДРИ можно дополнить светильником FAGUS.

КОЛЛЕКЦИЯ



Наименование	Габариты, ш*в*г (мм)	Цвет, артикул	Вес, нетто (кг)	Комплектация (шт.)
1 Зеркальный шкаф ЛОНДРИ 80	770*130*750	Белый, 1A267202LN010	18	Шкаф – 1, полка стеклянная – 3, регулируемый навес – 2, зеркальный фасад – 2 (петли с интегрированной системой плавного закрывания)
2 Зеркальный шкаф ЛОНДРИ 100	970*130*750	Белый, 1A267302LN010	22.2	Шкаф – 1, полка стеклянная – 5, регулируемый навес – 2, зеркальный фасад – 2 (петли с интегрированной системой плавного закрывания)
3 Зеркальный шкаф ЛОНДРИ 120	1168*130*750	Белый, 1A267402LN010	26.3	Шкаф – 1, полка стеклянная – 5, регулируемый навес – 2, зеркальный фасад – 2 (петли с интегрированной системой плавного закрывания)

ЗЕРКАЛЬНЫЕ ШКАФЫ СКАНДИ



Зеркальный шкаф коллекции СКАНДИ включает в себя открытую нишу для косметических средств, которые всегда должны быть под рукой, и стеклянные полочки за зеркальным фасадом. По желанию можно дополнительно приобрести светильник FAGUS.

Четкие линии и отсутствие лицевой фурнитуры составляют гармоничный ансамбль лаконичной и минималистичной мебели в скандинавском стиле.



КОЛЛЕКЦИЯ



Наименование	Габариты, ш*в*г (мм)	Цвет, артикул	Вес, нетто (кг)	Комплектация (шт.)
1 Зеркальный шкаф СКАНДИ 45	450*130*850	Белый, 1A252002SD010 Дуб Верона \ Белый, 1A252002SDB20 Дуб Рустикальный / Белый, 1A252002SDZ90	13	Шкаф – 1, полка стеклянная – 2, регулируемый навес – 2, зеркальный фасад – 1 (петли с интегрированной системой плавного закрывания)
2 Зеркальный шкаф СКАНДИ 55	550*130*850	Белый, 1A252102SD010 Дуб Верона \ Белый, 1A252102SDB20 Дуб Рустикальный / Белый, 1A252102SDZ90	13.7	Шкаф – 1, полка стеклянная – 2, регулируемый навес – 2, зеркальный фасад – 1 (петли с интегрированной системой плавного закрывания)
3 Зеркальный шкаф СКАНДИ 70	700*130*850	Белый, 1A252202SD010 Дуб Верона \ Белый, 1A252202SDB20 Дуб Рустикальный / Белый, 1A252202SDZ90	16.8	Шкаф – 1, полка стеклянная – 3, регулируемый навес – 2, зеркальный фасад – 2 (петли с интегрированной системой плавного закрывания)
4 Зеркальный шкаф СКАНДИ 90	850*130*850	Белый, 1A252302SD010 Дуб Верона \ Белый, 1A252302SDB20 Дуб Рустикальный / Белый, 1A252302SDZ90	20.7	Шкаф – 1, полка стеклянная – 3, регулируемый навес – 2, зеркальный фасад – 2 (петли с интегрированной системой плавного закрывания)

РАКОВИНЫ

Создайте теплую и уютную атмосферу в ванной комнате с раковинами AQUATON. Раковины изготовлены из литого мрамора и керамики с плавными естественными линиями и формами. Благодаря идеально гладкой поверхности раковины AQUATON невероятно приятны на ощупь. Антибактериальные свойства и идеальные формы раковин AQUATON сделают Ваш ежедневный уход по-настоящему комфортным.

170 – 213



Прочный литой мрамор



Легкость в установке



Многообразие дизайна

КОМПОЗИТНЫЕ РАКОВИНЫ



Каждая коллекция мебели комплектуется рекомендуемыми раковинами.

В ассортименте AQUATON вы найдете раковины, изготовленные из литого мрамора.

В производстве раковин используются только экологически чистые материалы от ведущих российских и европейских поставщиков.

Внутренний слой состоит из природного молотого мрамора в сочетании с полиэфирными смолами.

Поверхность покрыта высококачественным материалом Gel Coat, уникальным полимером повышенной прочности и химической стойкости.

ОСНОВНЫЕ ПРЕИМУЩЕСТВА



Идеально ровная, глянцевая поверхность, которая не желтеет со временем



Прочность и устойчивость к истиранию



Гарантия производителя 5 лет, срок службы более 10 лет



Простота механической обработки: легко подрезать или сделать вырез, восстановить материал при образовании сколов и выбоин (подрезка только для раковин коллекции ОТЕЛЬ)



Высокая прочность позволяет изготавливать изделия длиной более 3 метров



Антибактериальная поверхность

РАКОВИНЫ ДЛЯ УСТАНОВКИ НАД СТИРАЛЬНОЙ МАШИНОЙ

Раковины РЕЙН станут идеальным решением для маленьких ваннх комнат, сделают пространство не только красивым, но и максимально комфортным и удобным.

Раковины ЛОНДРИ имеют широкое крыло над стиральной машиной, что обеспечивает ванную комнату дополнительным функциональным пространством. Все самое необходимое всегда под рукой.



РЕЙН 60

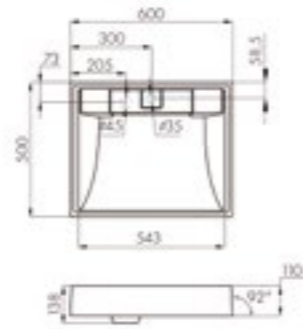

Белый цвет
1A72103KRW010

Комплектация
1. Раковина
2. Кронштейн – 2
3. Выпуск
4. Крышка слива

 Глубина 110 мм

 Крышка слива
в цвет раковины

РЕЙН 60 ГРАФИТ

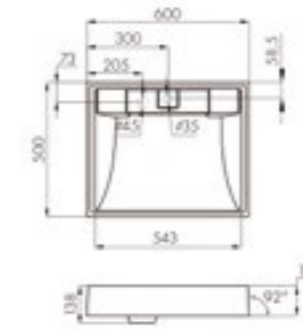

Графит
1A72103KRW210

Комплектация
1. Раковина
2. Кронштейн – 2
3. Выпуск
4. Крышка слива

 Глубина 110 мм

 Крышка слива
в цвет раковины

РЕЙН 80

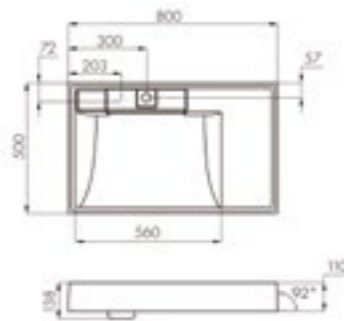

Белый цвет
1A72113KRW010

Комплектация
1. Раковина
2. Кронштейн – 2
3. Выпуск
4. Крышка слива

 Глубина 110 мм

 Крышка слива
в цвет раковины

РЕЙН 80 ГРАФИТ

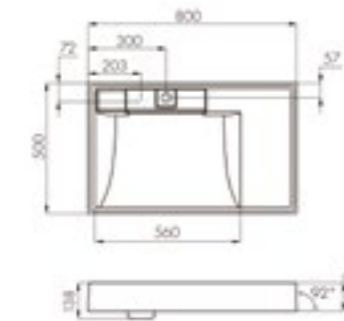

Графит
1A72113KRW210

Комплектация
1. Раковина
2. Кронштейн – 2
3. Выпуск
4. Крышка слива

 Глубина 110 мм

 Крышка слива
в цвет раковины

ЛОНДРИ 105 ПРАВЯЯ

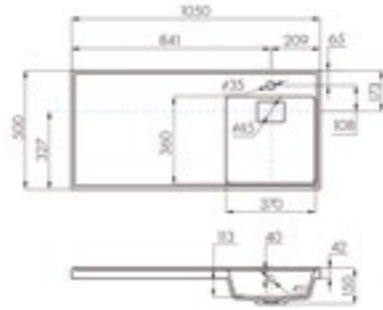

Белый цвет
1A72223KLN010

Комплектация
1. Раковина
2. Кронштейн – 1
3. Выпуск
4. Крышка слива

 Глубина 113 мм

 Крышка слива
в цвет раковины

ЛОНДРИ 105 ЛЕВАЯ

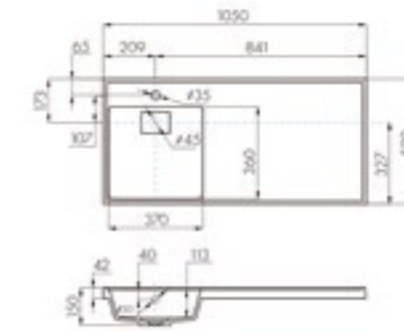

Белый цвет
1A72833KLN01L

Комплектация
1. Раковина
2. Кронштейн – 1
3. Выпуск
4. Крышка слива

 Глубина 113 мм

 Крышка слива
в цвет раковины

ЛОНДРИ 120 ПРАВЯЯ

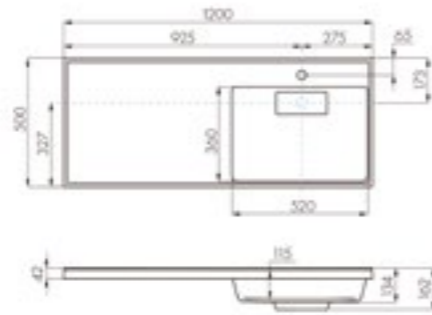

Белый цвет
1A72243KLN010

Комплектация
1. Раковина
2. Кронштейн – 1
3. Выпуск
4. Крышка слива

 Глубина 115 мм

 Крышка слива
в цвет раковины

ЛОНДРИ 120 ЛЕВАЯ

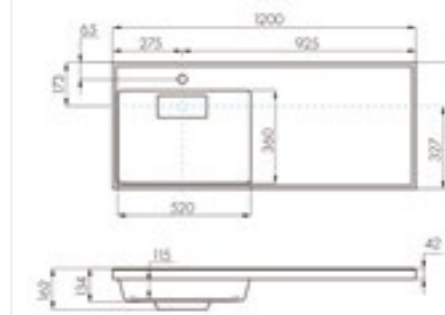

Белый цвет
1A72843KLN01L

Комплектация
1. Раковина
2. Кронштейн – 1
3. Выпуск
4. Крышка слива

 Глубина 115 мм

 Крышка слива
в цвет раковины

РАКОВИНЫ ДЛЯ МЕБЕЛИ

Раковины и мебель AQUATON станут правильным решением для вашей ванной комнаты. Ведь продуманная эргономика, удобство, качество и красота не оставят вас равнодушными.

Отдельное внимание заслуживает новая накладная раковина-чаша ЛОЛА 60, которая комплектует мебель ТЕРРА и МИШЕЛЬ. Раковина ЛОЛА прямоугольной формы со скругленными углами очаровывает балансом пропорций и совершенством линий.



АЙРИС 80

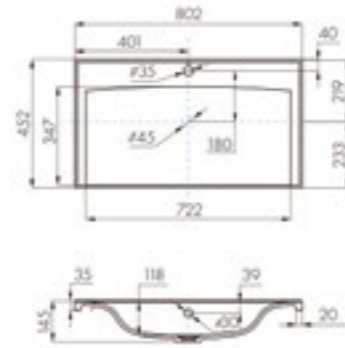

Белый цвет
1A722931AG010

Комплектация

1. Раковина
2. Перелив
3. Выпуск

 Глубина 118 мм

АЙРИС 80 М

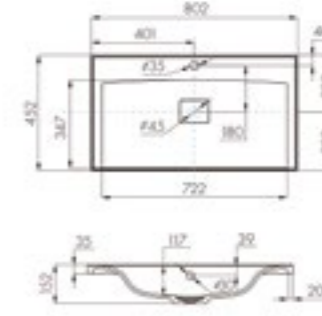

Белый цвет
1A73263KAG010

Комплектация

1. Раковина
2. Перелив
3. Выпуск
4. Крышка слива

 Глубина 117 мм

 Крышка слива
в цвет раковины

АЙРИС 100

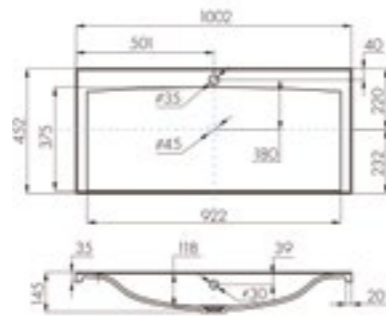

Белый цвет
1A723031AG010

Комплектация

1. Раковина
2. Перелив
3. Выпуск

 Глубина 118 мм

АЙРИС 100 М

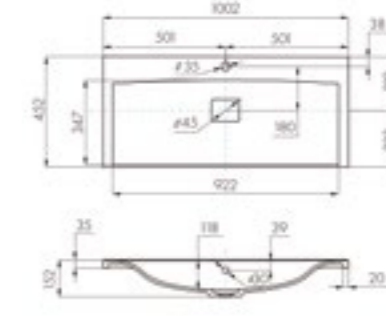

Белый цвет
1A73273KAG010

Комплектация

1. Раковина
2. Перелив
3. Выпуск
4. Крышка слива

 Глубина 118 мм

 Крышка слива
в цвет раковины

АЙРИС 120

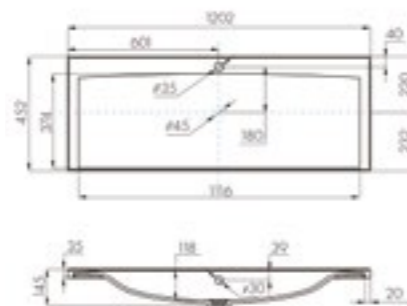

Белый цвет
1A729631AG010

Комплектация

1. Раковина
2. Перелив
3. Выпуск

 Глубина 118 мм

АЙРИС 120 М

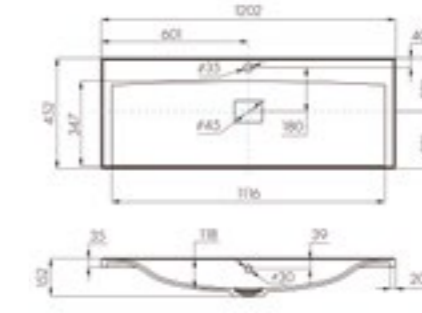

Белый цвет
1A73283KAG010

Комплектация

1. Раковина
2. Перелив
3. Выпуск
4. Крышка слива

 Глубина 118 мм

 Крышка слива
в цвет раковины

БРУК 80

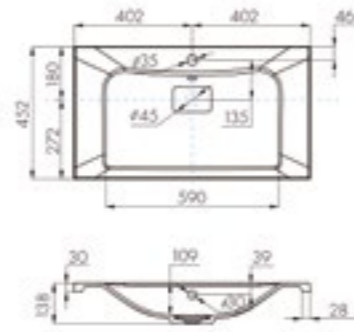

Белый цвет
1A71453KBC010

Комплектация

1. Раковина
2. Перелив
3. Выпуск
4. Крышка слива

 Глубина 109 мм

 Крышка слива
в цвет раковины

БРУК 100

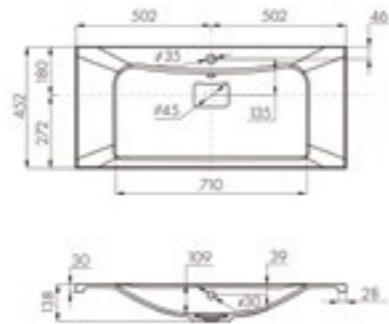

Белый цвет
1A71333KBC010

Комплектация

1. Раковина
2. Перелив
3. Выпуск
4. Крышка слива

 Глубина 109 мм

 Крышка слива
в цвет раковины

ЛОЛА 60

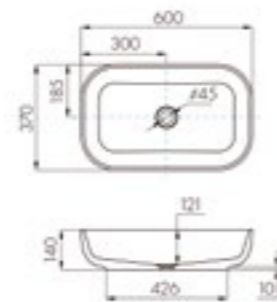

Белый цвет
1A73313KCLK010

Комплектация

1. Раковина
2. Выпуск

 Глубина 121 мм

ПРЕМЬЕР М 80

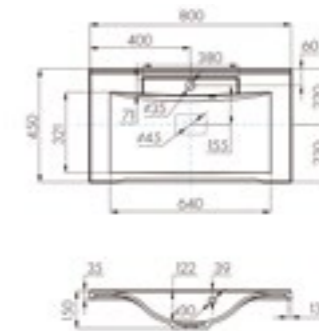

Белый цвет
1A70493KPR010

Комплектация

1. Раковина
2. Перелив
3. Выпуск
4. Крышка слива
5. Кронштейн – 2

 Глубина 122 мм

 Крышка слива
в цвет раковины

ПРЕМЬЕР М 100

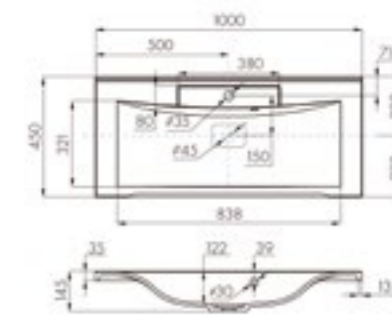

Белый цвет
1A70473KPR010

Комплектация

1. Раковина
2. Перелив
3. Выпуск
4. Крышка слива
5. Кронштейн – 2

 Глубина 122 мм

 Крышка слива
в цвет раковины

ПРЕМЬЕР М 120

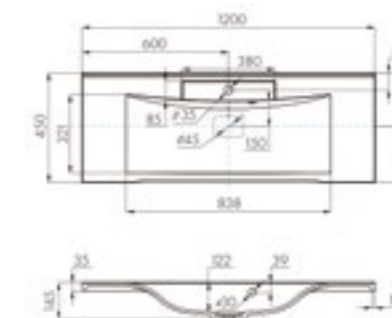

Белый цвет
1A70483KPR010

Комплектация

1. Раковина
2. Перелив
3. Выпуск
4. Крышка слива
5. Кронштейн – 2

 Глубина 122 мм

 Крышка слива
в цвет раковины

САКУРА 80

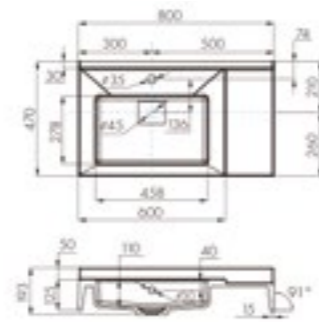

Белый цвет
1A71993KSK010

Комплектация

1. Раковина
2. Перелив
3. Выпуск
4. Крышка слива
5. Кронштейн – 2



Глубина 110 мм



Крышка слива
в цвет раковины

САКУРА 120

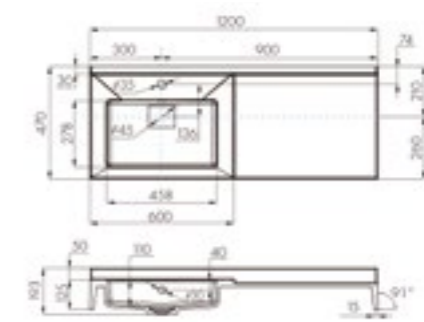

Белый цвет
1A71893KSK010

Комплектация

1. Раковина
2. Перелив
3. Выпуск
4. Крышка слива
5. Кронштейн – 2



Глубина 110 мм



Крышка слива
в цвет раковины

САКУРА 100

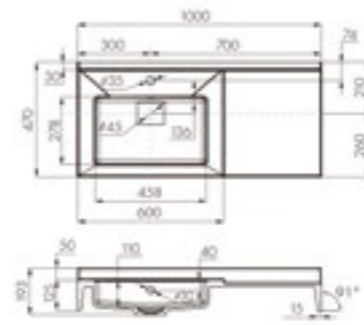

Белый цвет
1A71973KSK010

Комплектация

1. Раковина
2. Перелив
3. Выпуск
4. Крышка слива
5. Кронштейн – 2



Глубина 110 мм



Крышка слива
в цвет раковины

САКУРА 120 2 ЧАШИ

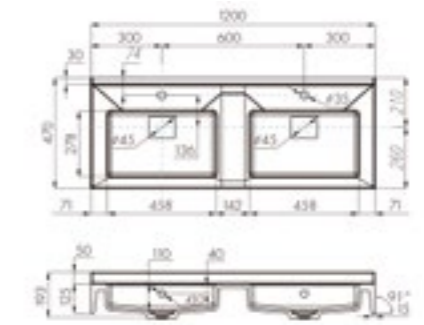

Белый цвет
1A72433KSK010

Комплектация

1. Раковина
2. Перелив
3. Выпуск
4. Крышка слива
5. Кронштейн – 2



Глубина 110 мм



Крышка слива
в цвет раковины

ФАБИА 65

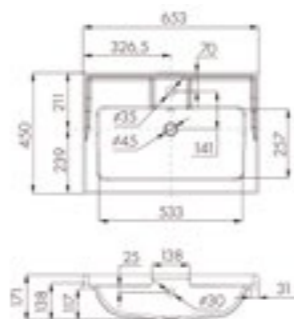

Белый цвет
1A708731FB010

Комплектация

1. Раковина
2. Перелив
3. Выпуск

 Глубина 117 мм

ШЕРИЛЛ 85

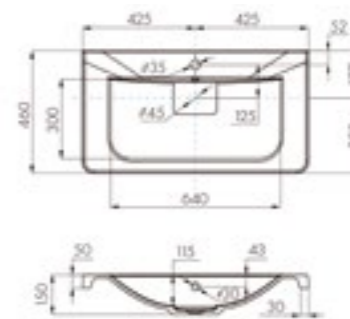

Белый цвет
1A71443KSH010

Комплектация

1. Раковина
2. Перелив
3. Выпуск
4. Крышка слива

 Глубина 115 мм

 Крышка слива
в цвет раковины

ФАБИА 80

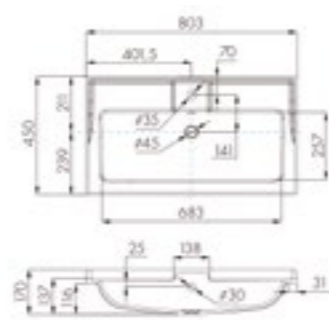

Белый цвет
1A708031FB010

Комплектация

1. Раковина
2. Перелив
3. Выпуск

 Глубина 116 мм

ШЕРИЛЛ 105

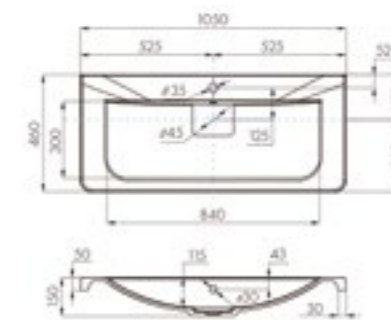

Белый цвет
1A71323KSH010

Комплектация

1. Раковина
2. Перелив
3. Выпуск
4. Крышка слива

 Глубина 115 мм

 Крышка слива
в цвет раковины

ПОДВЕСНЫЕ РАКОВИНЫ

Подвесные раковины устанавливаются с помощью специальных крепежных элементов на стену. Выполненные в современном дизайне, они подчеркнут уют и простор Вашей ванной комнаты.

Такое свойство некоторых раковин, как подрезка под нужный размер, станет идеальным решением для установки раковины в нишу или другое ограниченное пространство.

Широкий размерный ряд от 80 до 150 см, раковины с двумя чашами и держателями для полотенец.

К подвесным раковинам прекрасно подойдут комоды САКУРА и МАДРИД.



КВАДРО ПРО 80 ПРАВАЯ

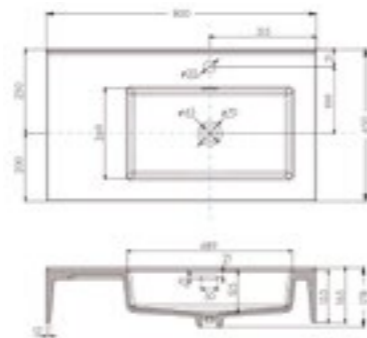

Белый цвет
1A734331QA01R

Комплектация
1. Раковина
2. Кронштейн – 2
3. Интегрированный перелив
4. Выпуск
5. Вырез для полотенца

Глубина 125 мм

ОТЕЛЬ 3/80

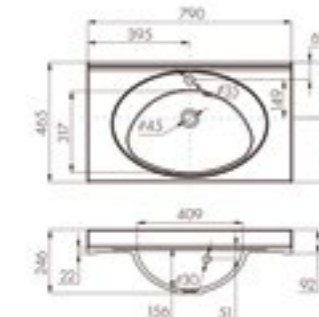

Белый цвет
1A70063NOT010

Комплектация
1. Раковина
2. Перелив
3. Донный клапан
4. Кронштейн – 2

Глубина 156 мм
Донный клапан

КВАДРО ПРО 100 ЛЕВАЯ

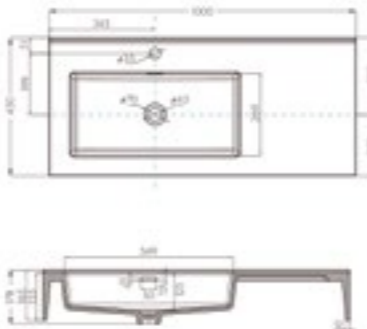

Белый цвет
1A733331QA01L

Комплектация
1. Раковина
2. Кронштейн – 2
3. Интегрированный перелив
4. Выпуск
5. Вырез для полотенца

Глубина 125 мм

ОТЕЛЬ 3/100 ПРАВАЯ (НА ФОТО) / ЛЕВАЯ

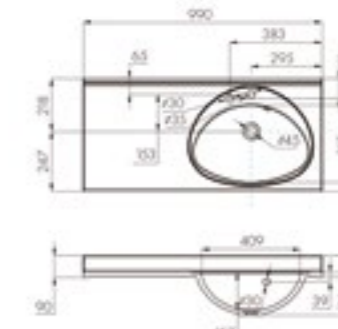

Белый цвет
Правая,
1A70083NOT01R
Левая,
1A70073NOT01L

Комплектация
1. Раковина
2. Кронштейн – 2
3. Донный клапан
4. Перелив

Глубина 157 мм
Донный клапан

КВАДРО ПРО 100 ПРАВАЯ

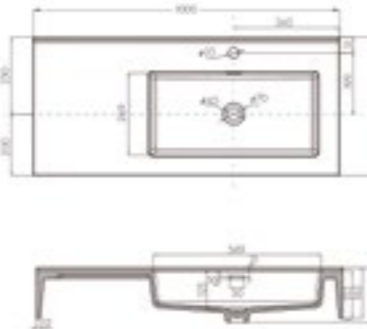

Белый цвет
1A733231QA01R

Комплектация
1. Раковина
2. Кронштейн – 2
3. Интегрированный перелив
4. Выпуск
5. Вырез для полотенца

Глубина 125 мм

ОТЕЛЬ 3/120 ПРАВАЯ (НА ФОТО) / ЛЕВАЯ

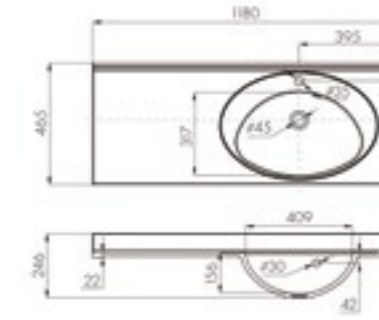

Белый цвет
Правая,
1A70103NOT01R
Левая,
1A70093NOT01L

Комплектация
1. Раковина
2. Кронштейн – 2
3. Донный клапан
4. Перелив

Глубина 157 мм
Донный клапан

РАКОВИНЫ ИЗ КЕРАМИКИ

Умывальники оснащены отверстием под смеситель и переливом. Предназначены для установки на тумбу. Широкий размерный ряд дает возможность использовать умывальники в ваннных комнатах различной площади.



АЗОВ 45

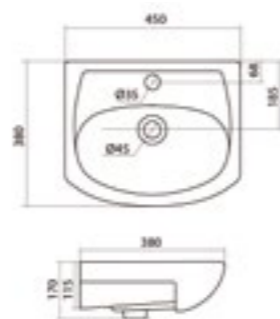

Белый цвет
1WH112449

Комплектация
1. Раковина
2. Хромированное
кольцо

 Глубина 170 мм

АКВАТОН

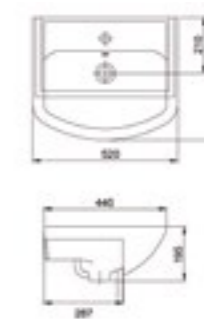

Белый цвет
131201S0011B0

Комплектация
1. Раковина
2. Хромированное
кольцо

 Глубина 195 мм

СТЕЛЛА 65

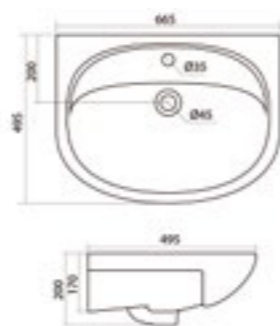

Белый цвет
1WH110174

Комплектация
1. Раковина
2. Хромированное
кольцо

 Глубина 200 мм

БАЙКАЛ 60

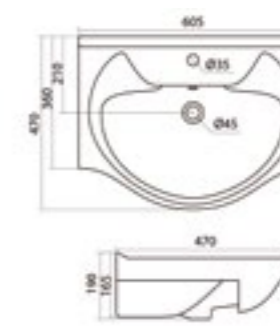

Белый цвет
1WH109652

Комплектация
1. Раковина
2. Хромированное
кольцо

Глубина 190 мм

ГРАЦИЯ

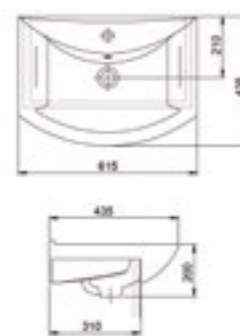

Белый цвет
131203S0011B0

Комплектация
1. Раковина
2. Хромированное
кольцо

 Глубина 200 мм

БАЙКАЛ 65

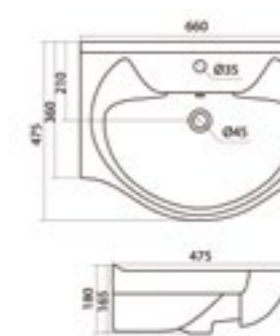

Белый цвет
1WH109651

Комплектация
1. Раковина
2. Хромированное
кольцо

 Глубина 180 мм

БАЛТИКА 65

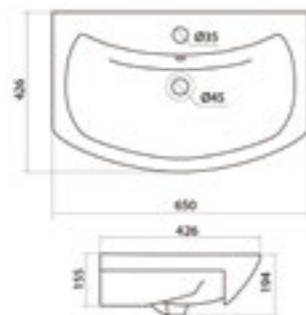

Белый цвет
1WH207775

Комплектация
1. Раковина
2. Хромированное кольцо

 Глубина 155 мм

БЕВЕРЛИ 100

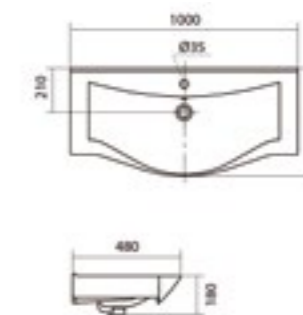

Белый цвет
1WH302502

Комплектация
1. Раковина
2. Хромированное кольцо

 Глубина 180 мм

БЕВЕРЛИ 65

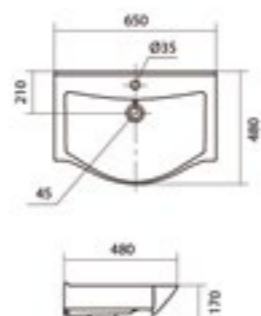

Белый цвет
1WH302501

Комплектация
1. Раковина
2. Хромированное кольцо

 Глубина 170 мм

КОРАЛЛ 84 С КРЫЛОМ ЛЕВАЯ (НА ФОТО) / ПРАВАЯ

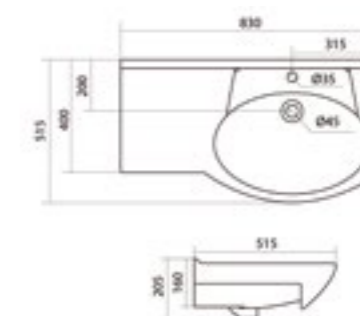

Белый цвет
Левая, 1WH110225
Правая,
1WH110228

Комплектация
1. Раковина
2. Хромированное кольцо

 Глубина 205 мм

БЕВЕРЛИ 80

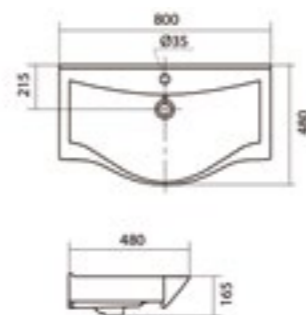

Белый цвет
1WH302422

Комплектация
1. Раковина
2. Хромированное кольцо

 Глубина 165 мм

МИРАНДА 60

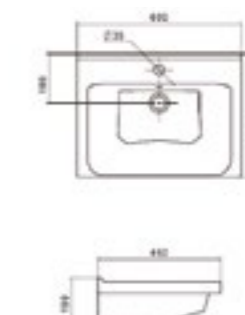

Белый цвет
1WH302421

Комплектация
1. Раковина
2. Хромированное кольцо

 Глубина 190 мм

МИРАНДА 80

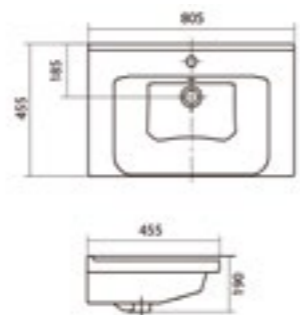

Белый цвет
1WH302251

Комплектация
1. Раковина
2. Хромированное
кольцо

 Глубина 190 мм

ОДРИ SOFT 42



Белый цвет
1WH501709

Комплектация
1. Раковина
2. Хромированное
кольцо

 Глубина 130 мм

НЕО 50

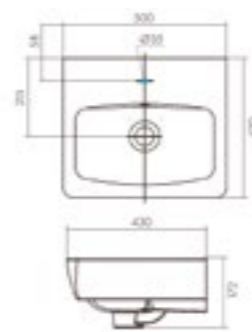

Белый цвет
1WH302184

Комплектация
1. Раковина
2. Хромированное
кольцо

 Глубина 172 мм

ОДРИ ROUND 62

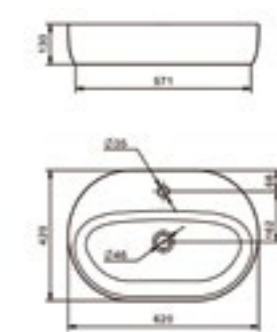

Белый цвет
1WH501710

Комплектация
1. Раковина
2. Хромированное
кольцо

 Глубина 130 мм

НЕО 60

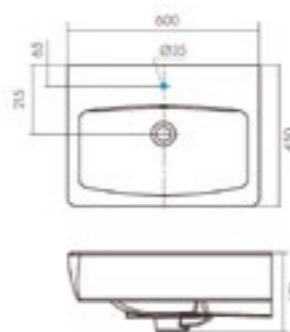

Белый цвет
1WH302186

Комплектация
1. Раковина
2. Хромированное
кольцо

 Глубина 172 мм

СМАЙЛ 50

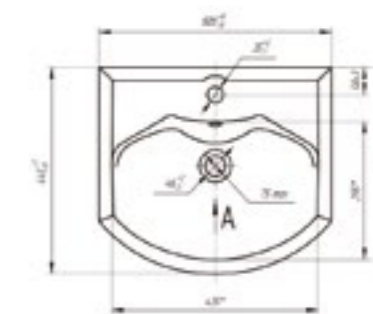

Белый цвет
1WH207781

Комплектация
1. Раковина
2. Хромированное
кольцо

 Глубина 187 мм

СМАЙЛ 65

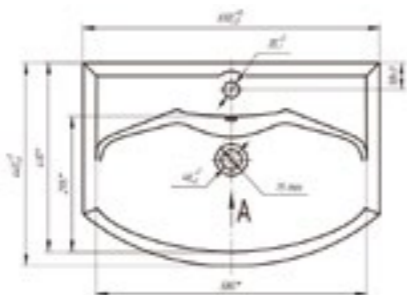

Белый цвет
1WH207782

Комплектация
1. Раковина
2. Хромированное
кольцо

 Глубина 190 мм

ТИГОДА 55

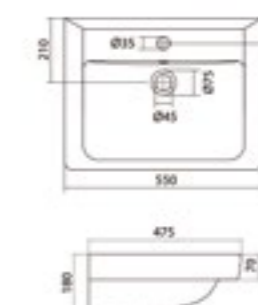

Белый цвет
1WH302126

Комплектация
1. Раковина
2. Хромированное
кольцо

 Глубина 180 мм

СМАЙЛ 80

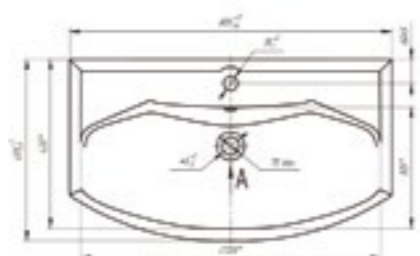

Белый цвет
1WH207783

Комплектация
1. Раковина
2. Хромированное
кольцо

 Глубина 195мм

ТИГОДА 55 МИНИ

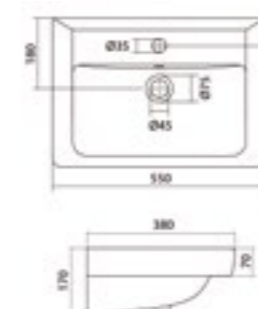

Белый цвет
1WH302127

Комплектация
1. Раковина
2. Хромированное
кольцо

 Глубина 170 мм

ТИГОДА 50

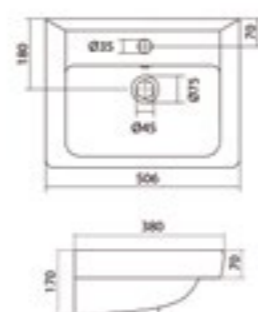

Белый цвет
1WH302128

Комплектация
1. Раковина
2. Хромированное
кольцо

 Глубина 170 мм

ТИГОДА 60

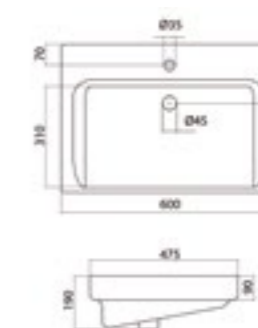

Белый цвет
1WH302082

Комплектация
1. Раковина
2. Хромированное
кольцо

 Глубина 190 мм

ТИГОДА 70

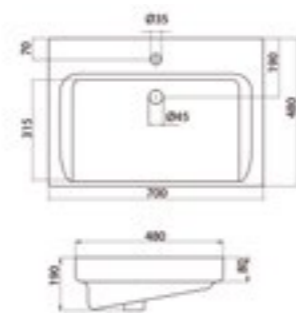

Белый цвет
1WH302083

Комплектация
1. Раковина
2. Хромированное
кольцо

 Глубина 190 мм

FEST 80

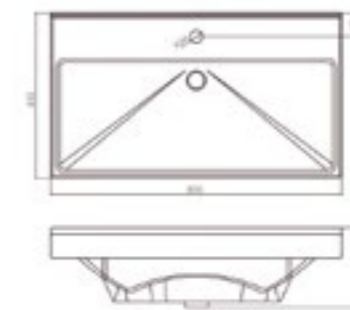

Белый цвет
1AX168WBXX000

Комплектация
1. Раковина

 Глубина 218 мм

ТИГОДА 80

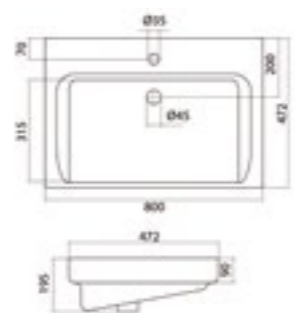

Белый цвет
1WH302084

Комплектация
1. Раковина
2. Хромированное
кольцо

 Глубина 195мм

INFINITY 65

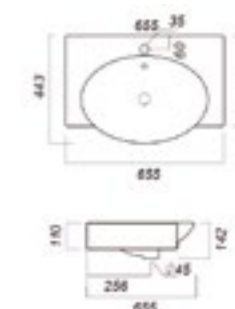

Белый цвет
1AX161WBXX000

Комплектация
1. Раковина
2. Хромированное
кольцо
3. Комплект
креплений

 Глубина 142 мм

ЭРИС 46

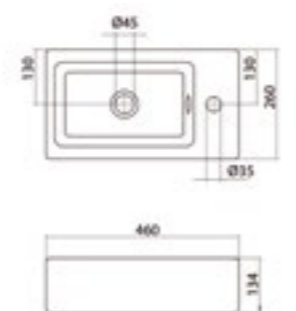

Белый цвет
1WH301972

Комплектация
1. Раковина
2. Хромированное
кольцо

 Глубина 134 мм

INFINITY 76

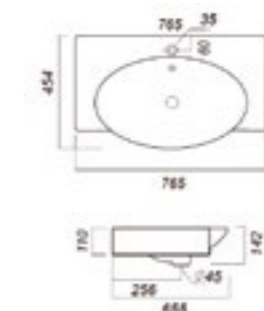

Белый цвет
1AX162WBXX000

Комплектация
1. Раковина
2. Хромированное
кольцо
3. Комплект
креплений

 Глубина 142 мм

VICTORIA-N 60

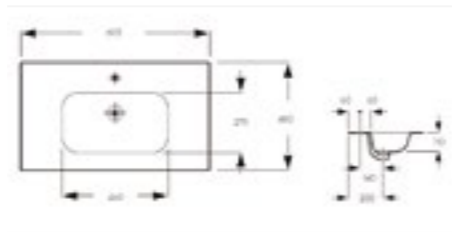

Белый цвет
732799E000

Комплектация
1. Раковина

 Глубина 160 мм

MILA 40

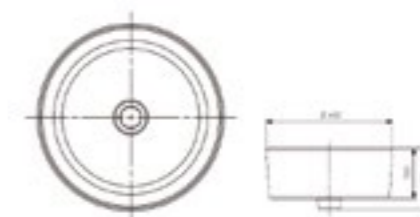

Белый цвет
732700C000

Комплектация
1. Раковина
2. Шаблон вырезки

 Глубина 190 мм

VICTORIA-N 80

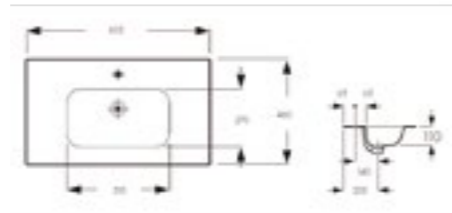

Белый цвет
732799C000

Комплектация
1. Раковина

 Глубина 160мм

ЭЛИНА 60

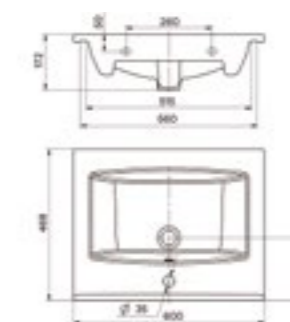

Белый цвет
1WH501606

Комплектация
1. Раковина
2. Хромированное кольцо

 Глубина 172 мм

MILA 35

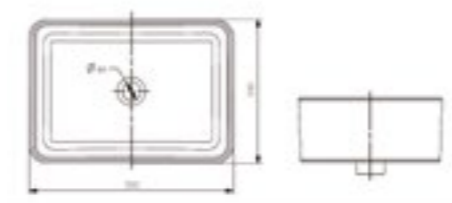

Белый цвет
732700B000

Комплектация
1. Раковина
2. Шаблон вырезки

 Глубина 190 мм

ЭЛИНА 80

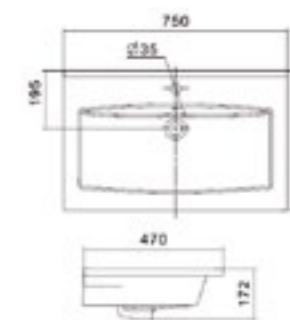

Белый цвет
1WH501619

Комплектация
1. Раковина
2. Хромированное кольцо

 Глубина 172 мм

ЭЛИНА 100

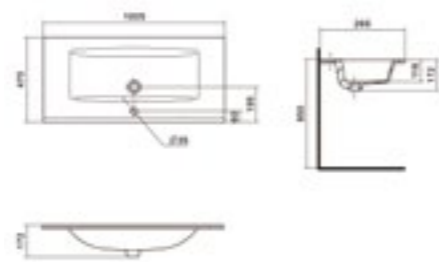

Белый цвет
1WH501627

Комплектация

1. Раковина
2. Хромированное кольцо

 Глубина 172 мм

АДРИАНА 70

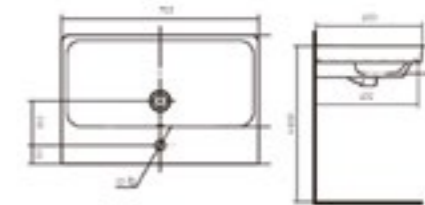

Белый цвет
1WH501628

Комплектация

1. Раковина
2. Хромированное кольцо

 Глубина 170 мм

АДРИАНА 45



Белый цвет
1WH501630

Комплектация

1. Раковина
2. Хромированное кольцо

 Глубина 159 мм

АДРИАНА 90

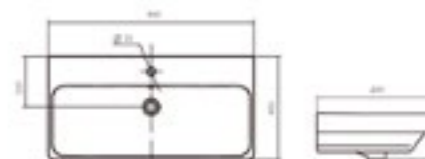

Белый цвет
1WH501629

Комплектация

1. Раковина
2. Хромированное кольцо

 Глубина 170 мм

АДРИАНА 55

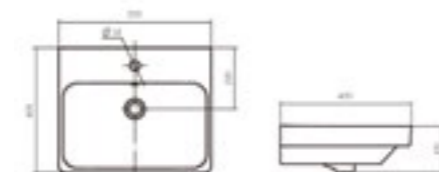

Белый цвет
1WH501620

Комплектация

1. Раковина
2. Хромированное кольцо

 Глубина 170 мм

ДУШЕВЫЕ ПОДДОНЫ

Поддоны из прочного экологичного материала в современном дизайне — стильное интерьерное решение. Небольшая высота поддонов подходит для установки как заподлицо с полом, так и на пол. Высокая стойкость к загрязнениям и легкость очистки осуществляется благодаря гладкой поверхности поддонов.

214 – 219



ПОДДОНЫ



Коллекция поддонов из литого мрамора, также называемого искусственным камнем, является композицией из современных экологически чистых материалов, состоящих из природного молотого мрамора (~ 80%) и полиэфирной смолы (~ 20%), с добавлением специальных пигментов и красителей. Поверхность Gel Coat характеризуется долговечностью и стойкостью к сколам и загрязнениям.

Широкий размерный ряд — 80x80, 90x90, 100x100, 120x80, 120x90 — делает серию абсолютно универсальной как для просторных, так и для компактных ванных комнат. На выбор четыре геометрических формы — квадрат, прямоугольник, четверть круга и пятиугольник, что позволяет легко интегрировать душевые поддоны AQUATON КАЛИФОРНИЯ даже в самые нестандартные по планировке помещения.

ОСНОВНЫЕ ПРЕИМУЩЕСТВА



Стойкость к загрязнениям и легкость очистки



Отсутствие текстурной поверхности предотвращает развитие бактерий и грибка



Отличные противоскользящие свойства



5 лет гарантии, срок эксплуатации не менее 10 лет



Экологичные материалы



Небольшая глубина поддона

ДУШЕВЫЕ ПОДДОНЫ КАЛИФОРНИЯ

Душевые поддоны AQUATON КАЛИФОРНИЯ изготовлены из прочных (в 2-2,5 раза прочнее бетона и натурального камня), экологически чистых материалов, состоящих из природного молотого мрамора в сочетании с полиэфирными смолами. Поверхность покрыта гелькоутом — полимером повышенной прочности и химической стойкости.

ПОДДОН КАЛИФОРНИЯ ПРЯМОУГОЛЬНЫЙ



Наименование	Габариты, ш*в*г (мм)	Цвет, артикул	Вес, нетто (кг)	Комплектация
Поддон КАЛИФОРНИЯ 120x80	1200*43*800	Белый, 1A714236CA010	45.8	Поддон – 1, сифон приобретается отдельно
Поддон КАЛИФОРНИЯ 120x90	1200*43*900	Белый, 1A714336CA010	47	Поддон – 1, сифон приобретается отдельно

ПОДДОН КАЛИФОРНИЯ КВАДРАТНЫЙ

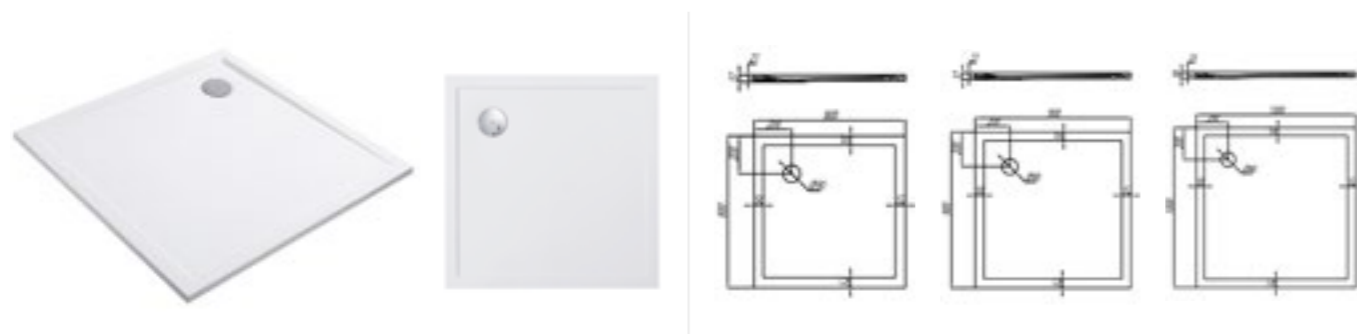

Наименование	Габариты, ш*в*г (мм)	Цвет, артикул	Вес, нетто (кг)	Комплектация
Поддон КАЛИФОРНИЯ 80x80	800*37*800	Белый, 1A713836CA010	25	Поддон – 1, сифон приобретается отдельно
Поддон КАЛИФОРНИЯ 90x90	900*37*900	Белый, 1A713536CA010	28.4	Поддон – 1, сифон приобретается отдельно
Поддон КАЛИФОРНИЯ 100x100	1000*38*1000	Белый, 1A714636CA010	38	Поддон – 1, сифон приобретается отдельно

ПОДДОН КАЛИФОРНИЯ ПЯТИУГОЛЬНЫЙ



Наименование	Габариты, ш*в*г (мм)	Цвет, артикул	Вес, нетто (кг)	Комплектация
Поддон КАЛИФОРНИЯ 90x90, пятиугольный	900*36*900	Белый, 1A714836CA010	28	Поддон – 1, сифон приобретается отдельно
Поддон КАЛИФОРНИЯ 100x100, пятиугольный	1000*38*1000	Белый, 1A714936CA010	36	Поддон – 1, сифон приобретается отдельно

ПОДДОН КАЛИФОРНИЯ ЧЕТВЕРТЬ КРУГА

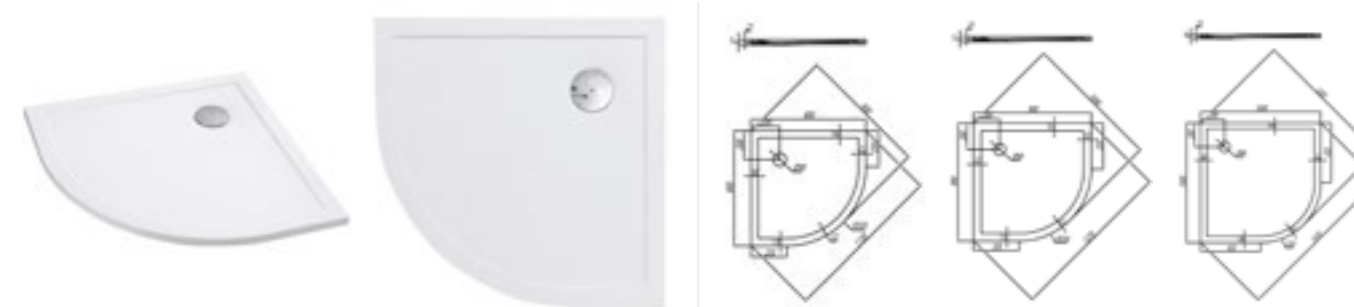

Наименование	Габариты, ш*в*г (мм)	Цвет, артикул	Вес, нетто (кг)	Комплектация
Поддон КАЛИФОРНИЯ 80x80, четверть круга	800*37*800	Белый, 1A713936CA010	23	Поддон – 1, сифон приобретается отдельно
Поддон КАЛИФОРНИЯ 90x90, четверть круга	900*37*900	Белый, 1A713636CA010	30	Поддон – 1, сифон приобретается отдельно
Поддон КАЛИФОРНИЯ 100x100, четверть круга	1000*38*1000	Белый, 1A715436CA010	36	Поддон – 1, сифон приобретается отдельно

СИФОН ДЛЯ ПОДДОНА КАЛИФОРНИЯ

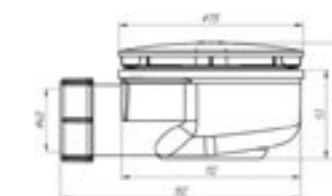

Наименование	Габариты, ш*в*г (мм)	Цвет, артикул	Вес, нетто (кг)	Комплектация
Сифон КАЛИФОРНИЯ	150*53*72	Белый, 1A212205XX000	0.15	Сифон – 1

КАРТА ЦВЕТА

В коллекции AQUATON широко представлены современные материалы, подходящие для использования в изготовлении мебели для ванных комнат. Далее вы найдете различные покрытия, включая глянцевые, матовые, слегка рельефные и древесные структуры. Однотонные и декоративные материалы обладают устойчивостью к ультрафиолетовым лучам, простотой ухода и долговечностью.

220 – 225

ЦВЕТА И МАТЕРИАЛЫ

ОДНОТОННЫЕ ЦВЕТА

Белый
глянцевыйБелый
матовый

Белый Софт

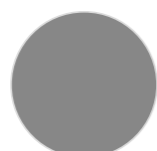

Серый Графит

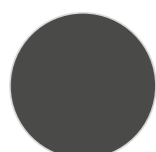

Графит Софт



Фьорд

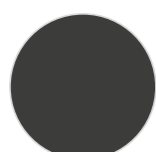

Антрацит



Галька Серая



Бежевый

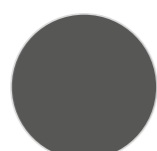

Грей

ДЕКОРАТИВНЫЕ МАТЕРИАЛЫ

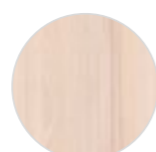

Ясень Шимо

Выбеленное
дерево

Ольха Навара

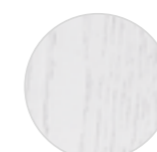

Дуб Полярный

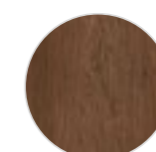

Дуб Кантри



Дуб Эндгрейн

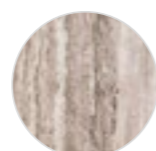

Бетон Пайн

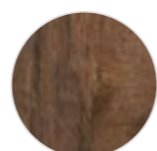
Таксония
тёмная

Дуб Фьорд

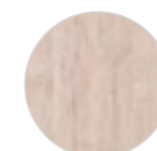

Дуб Верона

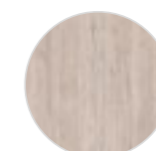

Дуб Орегон



Ясень Фабрик

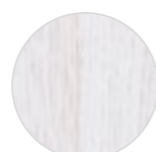

Дуб белый

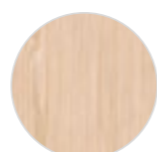

Дуб бежевый

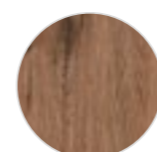
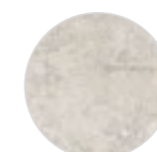
Дуб
Веллингтон

Слэйт

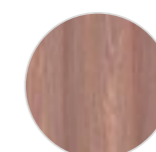

Эбони Светлый



Дуб Феррара

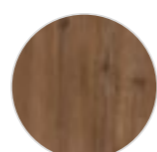
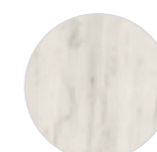

Дуб Сантана

Дуб
РустикальныйСосна
Арлингтон

Дуб Крафт



Дуб Латте

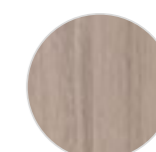

Дуб Ойстер

ЭЛЕКТРОННАЯ ГАРАНТИЯ НА ПРОДУКЦИЮ

Чтобы сделать использование продукции AQUATON максимально удобным, мы предлагаем вам оформить электронную гарантию. В личном кабинете вы легко сможете зарегистрировать все свои покупки, получить расширенную электронную гарантию, отслеживать срок её действия.

Оформите электронную гарантию на продукцию AQUATON и получите:

- Расширенный срок гарантийного обслуживания.
- Удобное хранение чеков и гарантийных талонов в электронном виде.
- Качественную и быструю гарантийную поддержку.



—
Регистрация электронной
гарантии онлайн



КОНТАКТЫ

Свяжитесь с нами и получите ванную комнату своей мечты с дизайнерской мебелью AQUATON. Наши высококвалифицированные специалисты из единой службы поддержки ответят на все ваши вопросы и помогут с подбором изделий для ваших нужд.



ЕДИНАЯ СЛУЖБА ПОДДЕРЖКИ

Telegram-бот AquatonService	@AquatonServiceBot
WhatsApp-бот AQUATON Service	+7 903 186-35-13
Telegram	@aquaton_official
ВКонтакте	@aquaton.official
Дзен	@aquaton_official
Сайт	aquaton.ru
Телефон	8 800 200-02-50
Почта	aquaton@prof100.ru
Почта для обращений юр. лиц	aquaton-pro@prof100.ru

Беларусь

Телефон	8 820 00-773-20-00
Почта	aquaton@prof100.ru

Казахстан

Телефон	8 800 555-771-77
Почта	aquaton@prof100.ru

ГОЛОВНОЙ ОФИС

Телефон	+7 495 989-65-92
Почта	aquaton@aquaton.ru
Адрес	127287, Москва, 2-я Хуторская ул., д. 38А, с.14
Режим работы	Пн-Пт 9:00—18:00

ПРОИЗВОДСТВЕННЫЙ КОМПЛЕКС

Телефон	+7 495 413-10-30
Адрес	142641, Московская. обл., г. Орехово-Зуево, д. Давыдово, Заводская ул., д. 21

Реальный цвет изделий может отличаться от представленных изображений. Производитель оставляет за собой право в любой момент, без обязательного извещения, вносить изменения в комплектацию, дизайн и характеристики, не ухудшающие качество товара.

2023/2024